



# ТЕХНИЧЕСКИЕ РЕШЕНИЯ

• каталог продукции •



г. Минск, мкр-н Уручье, пр. Независимости, 199, центральный корпус, логистический Тел.: +375 (17) 399-83-88

e-mail: [5@sovplymbel.by](mailto:5@sovplymbel.by)

<https://sovplymbel.by>

<b>1. СИСТЕМЫ МЕСТНОЙ ВЫТЯЖНОЙ ВЕНТИЛЯЦИИ</b>	<b>6</b>
1.1 Вытяжные устройства	8
1.2 Передвижные фильтры	9
1.3 Стационарные фильтры	10
1.4 Центральные фильтровентиляционные системы	12
1.5 Столы сварщика	13
1.6 Пылеулавливающие устройства, циклоны, сепараторы	14
1.7 Вытяжные шкафы для окраски распылением	14
1.8 Столы термической резки	15
1.9 Вентиляторы центробежные	15
1.10 Автоматика	16
1.11 Оборудование PLYMOVENT	17
<b>2. ЗАЩИТНЫЕ ОГРАЖДЕНИЯ</b>	<b>18</b>
<b>3. ФИЛЬТРАЦИЯ МАСЛЯНОГО ТУМАНА</b>	<b>20</b>
3.1 Фильтры масляного тумана	22
3.2 Центробежные фильтры масляного тумана ECONOMIST	23
<b>4. СИСТЕМЫ УДАЛЕНИЯ ВЫХЛОПНЫХ ГАЗОВ</b>	<b>24</b>
4.1 Вытяжные катушки	30
4.2 Рельсовые системы удаления выхлопных газов	30
4.3 Устройства для удаления выхлопных газов	31
4.4 Вытяжные шланги	31
4.5 Вытяжные насадки	32
4.6 Разветвители для шлангов	32
4.7 Автоматика	33
4.8 Вентиляторы	33
<b>5. СИСТЕМЫ АСПИРАЦИИ</b>	<b>34</b>
5.1 Промышленные фильтры	36
5.2 Промышленные фильтры во взрывозащищенном исполнении	37
5.3 Загрузочные устройства сыпучих материалов	39
<b>6. ОБОРУДОВАНИЕ ВАКУУМНОЙ ПЫЛЕУБОРКИ</b>	<b>40</b>
6.1 Стационарные вакуумные системы	42
6.2 Универсальный промышленный пылесос и пресепаратор	43
<b>7. ОБОРУДОВАНИЕ ДЛЯ ТЕРМИЧЕСКОЙ РЕЗКИ МЕТАЛЛА</b>	<b>44</b>
<b>8. ОБОРУДОВАНИЕ ДЛЯ ЛАЗЕРНОЙ ОЧИСТКИ МАТЕРИАЛОВ</b>	<b>45</b>
<b>9. ОБОРУДОВАНИЕ ДЛЯ ОЧИСТКИ ВОЗДУХА ОТ ГАЗОВЫХ ЗАГРЯЗНЕНИЙ PURAFIL</b>	<b>46</b>
<b>10. ФИЛЬТРЫ ГАЗОВЫХ ТУРБИН</b>	<b>47</b>
<b>11. ОПРОСНЫЕ ЛИСТЫ</b>	<b>48</b>

# 1. СИСТЕМЫ МЕСТНОЙ ВЫТЯЖНОЙ ВЕНТИЛЯЦИИ

СовПлим производит широкий спектр фильтровентиляционного оборудования для процессов пайки, ручной и роботизированной сварки, шлифовки, термической резки металла, лазерной маркировки и гравировки.

В линейке продукции — вытяжные устройства различных диаметров, фильтровентиляционные агрегаты нескольких типов очистки, вентиляторы различной производительности, а также вся необходимая автоматика, комплектующие и аксессуары. Наше оборудование подходит как для решения небольших локальных задач по пылеудалению, так и для проектирования комплексных систем очистки воздуха в больших производственных цехах.

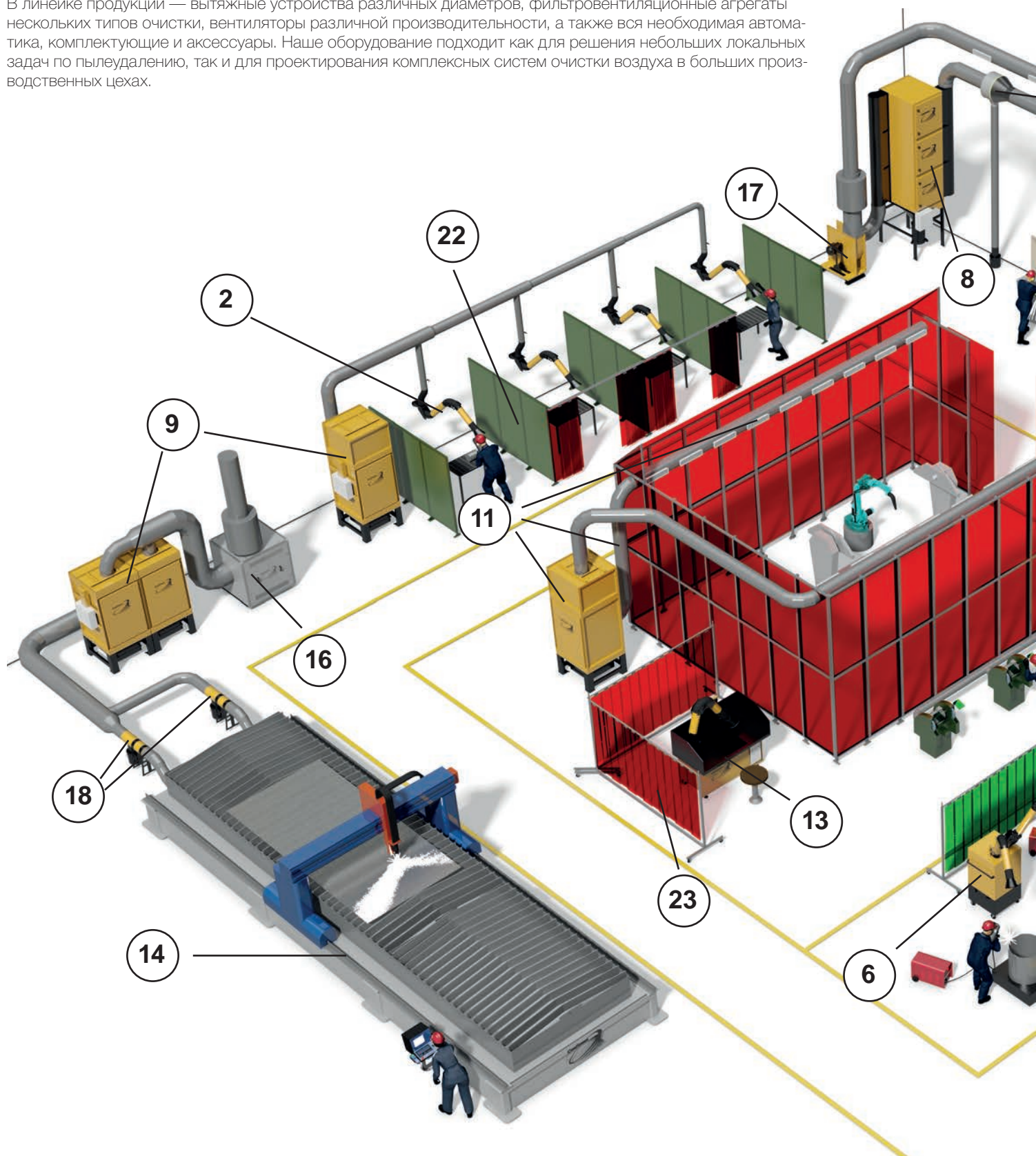

Защитные ограждения различных типов часто поставляются в составе систем местной вытяжной вентиляции, так как защищают персонал от сварочного излучения, искр и брызг металла, а также эффективно разграничивают пространство и снижают уровень шума.

Подробнее о защитных ограждениях читайте на странице 16.

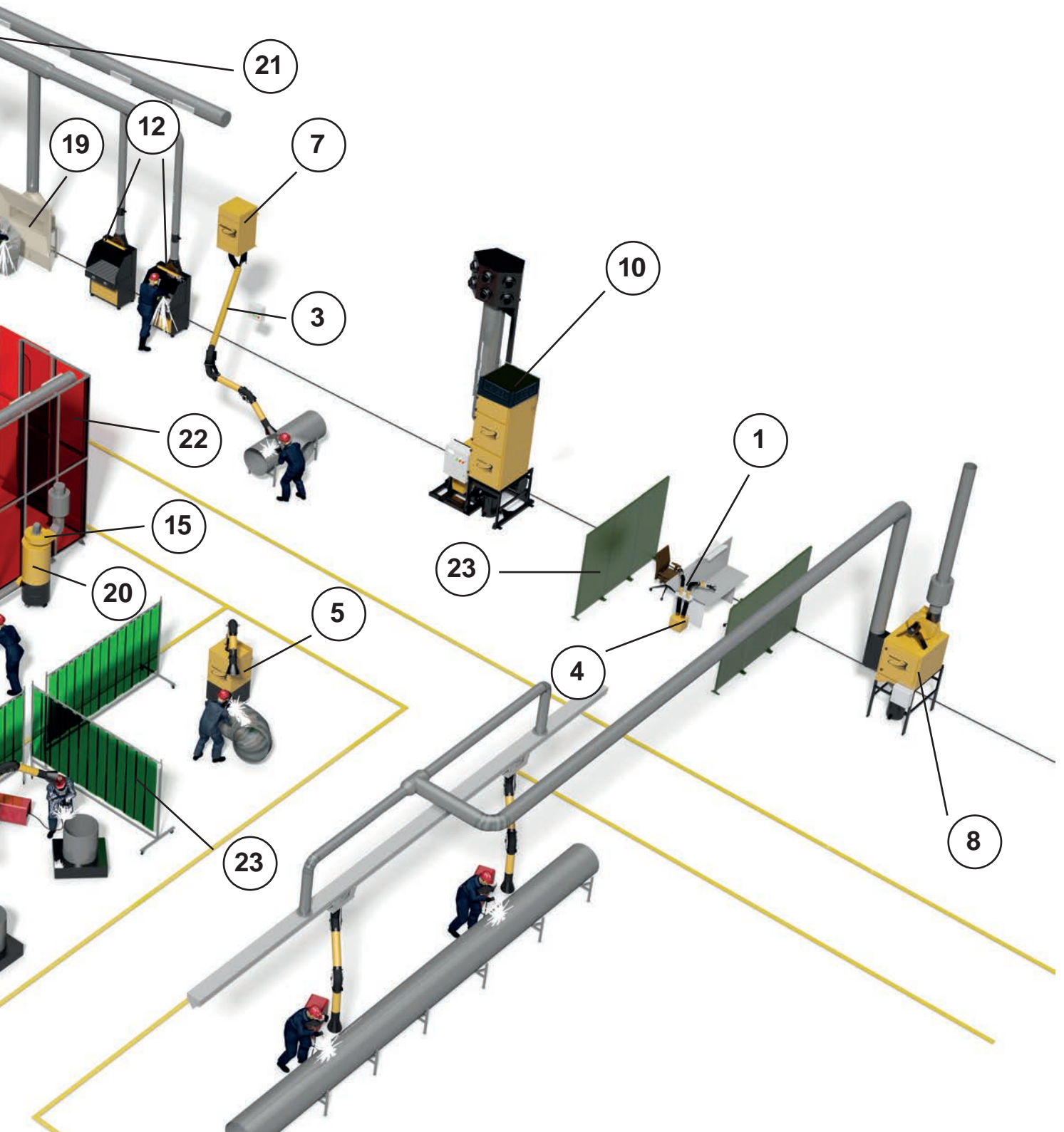

Цифры на картинке обозначают модельный ряд устройств, краткое описание которых представлено на страницах: 8-19

## 1.1 ВЫТЯЖНЫЕ УСТРОЙСТВА

1

### Deli



Настольные вытяжные устройства для удаления дымов от пайки, паров химических веществ и пыли. Рекомендуемый расход воздуха 125–700 м³/ч (зависит от модели). Данные изделия также доступны в исполнении из нержавеющей стали

### LM-2



Компактное телескопическое вытяжное устройство (Ø160 мм) для удаления сварочных дымов, масляных туманов, пыли и других загрязнений на небольших рабочих местах и в помещениях с низкими потолками. Рассчитано на расход воздуха до 1200 м³/ч.

2

### KUA-M, KUA-200



Подъемно-поворотные вытяжные устройства для удаления сварочных дымов, масляных туманов, пыли и других загрязнений. KUA-M (Ø160 мм) рассчитаны на расход воздуха до 1200 м³/ч. KUA-200 (Ø200 мм) имеют увеличенную производительность до 2000 м³/ч. Данные изделия также доступны в исполнении из нержавеющей стали.

3

### FM-M, FM-200



Консольное подъемно-поворотные вытяжные устройства для удаления сварочных дымов, масляных туманов, пыли и других загрязнений. FM-M (Ø160 мм) рассчитаны на расход воздуха до 1200 м³/ч. FM-200 (Ø200 мм) имеют увеличенную производительность до 2000 м³/ч.

### UK



Консольно-поворотное вытяжное устройство (Ø160 мм) с вертикальным телескопическим механизмом для удаления сварочных аэрозолей и аналогичных видов дыма. Рассчитано на расход воздуха до 1200 м³/ч.

### Аксессуары



Балки-стойки и монтажные колонны для напольного монтажа вытяжных устройств в любой точке цеха.

4

**LF-300**

Портативный фильтр для пайки для одного-двух настольных вытяжных устройств. Низкий уровень шума, регулировка производительности, комбинированный фильтр (HEPA + активированный уголь). Максимальный расход воздуха 320 м<sup>3</sup>/ч.

**EMK-1600**

Передвижной электростатический фильтр для сварочных операций низкой интенсивности и сварки замасленных металлов. Максимальный расход воздуха 1500 м<sup>3</sup>/ч.

**MFC-1200**

Передвижной фильтр для: пайки, лазерной маркировки, гравировки, сварки низкой интенсивности, в т.ч. контактной, - с кассетой HEPA H13; для Летучих органических соединений (ЛОС) и некоторых токсичных газов - с кассетой из насыпного активированного угля. Максимальная производительность - 1200 м<sup>3</sup>/час.

**ПМСФ-1**

Передвижной механический самоочищающийся фильтр для сварки и зачистки, а также улавливания других аналогичных видов пыли. Система автоматической очистки работает по таймеру. Требуется внешний источник сжатого воздуха. Максимальный расход воздуха 1200 м<sup>3</sup>/ч.

6

**ПМСФ-6**

Передвижной механический самоочищающийся фильтр для сварки и зачистки, а также улавливания других аналогичных видов пыли. Система автоматической очистки сжатым воздухом по перепаду давления ( $\Delta P$ -функция). Есть встроенный компрессор. Опциональный угольный фильтр от газов и запахов. Есть модификации для двух вытяжных устройств  $\varnothing 160$  мм или для одного вытяжного устройства  $\varnothing 160$  мм или  $\varnothing 200$  мм. Рассчитан на большую производительность (до 2400 м<sup>3</sup>/ч).

5

**ПМСФ-7**

Передвижной механический самоочищающийся фильтр для сварки и зачистки, а также улавливания других аналогичных видов пыли. Система автоматической очистки сжатым воздухом по перепаду давления ( $\Delta P$ -функция). Есть встроенный компрессор. На выбор два механизма самоочистки: импульсная (со вставкой-рассекателем) и с ротационным соплом. Опциональный угольный фильтр от газов и запахов. Два небольших лотка-пылесборника для удобства обслуживания. Увеличенная производительность до 1400 м<sup>3</sup>/ч.

## 1.3

СТАЦИОНАРНЫЕ  
ФИЛЬТРЫ**MF-3X/MF-4X**

Механические стационарные фильтры со сменными фильтрующими кассетами накопительного типа для процессов пайки, лужения, лазерной гравировки и маркировки, контактной сварки и аналогичных видов дымов. Фильтр имеет несколько стандартных комплектаций по сочетанию и количеству ступеней очистки (от 2-х до 4-х): предварительный фильтр G3, основной фильтр F9, HEPA-фильтр H13, фильтр из активированного угля М5.

**MF-3X/X MF-4X/X**

Модульные механические стационарные фильтры со сменными фильтрующими кассетами накопительного типа. Являются модификациями одиночных фильтров MF-3X и MF-4X. Предусмотрены стандартные конфигурации модулей производительностью от 5 000 до 12 500 м³/ч.

**MF-H**

Навесная версия фильтров с картриджами накопительными типа с возможностью подключения одного или двух вытяжных устройств КУА. Количество модулей определяется количеством ступеней фильтрации (предварительный, основной, HEPA, уголь). Есть модификации со встроенным вентилятором в шумопоглощающем корпусе.

**MIF**

Модуль ионообменных фильтров для газовых составляющих, выделяющихся при некоторых видах сварки, а также термической резке металлов.

7

**НМСФ-5**

Навесной механический самоочищающийся фильтр с вертикальным картриджем, встроенным вентилятором в шумопоглощающем корпусе и выходом воздуха вверх, встроенным компрессором, для сварки, зачистки, шлифовки и аналогичных видов пыли. Для одного вытяжного устройства Ø 160 мм. Максимальный расход воздуха 1200 м³/ч.

**НМСФ-2**

Навесной механический самоочищающийся фильтр с двумя вертикальными картриджами, встроенным вентилятором в шумопоглощающем корпусе и выходом воздуха вверх для сварки, зачистки, шлифовки и аналогичных видов пыли. Для одного вытяжного устройства Ø 200 мм или двух устройств Ø 160 мм. Рассчитан на большую производительность (до 2400 м³/ч).

8

**МДВ**

Модульный самоочищающийся фильтр с горизонтальными картриджами для термической резки, сварки, зачистки и шлифовки металлов и других аналогичных процессов обработки различных материалов. Рекомендуемая начальная концентрация пыли до 2 г/м³. Доступен в различных конфигурациях от 2 до 64 фильтрующих картриджей (расход воздуха 600–64000 м³/ч).

9

**МДВ**

Модульные самоочищающиеся фильтры с вертикальными картриджами для термической резки, сварки, зачистки и шлифовки металлов и других аналогичных процессов обработки различных материалов. Рекомендуемая начальная концентрация пыли до 2 г/м³. Различные конфигурации (расход воздуха 3500–30000 м³/ч). Исполнения: со встроенным вентилятором в шумопоглощающем корпусе и без встроенного вентилятора; уличное исполнение для работы при температуре до -20 °С.

10



## Diluter

Система Diluter — техническое решение для процессов сварки крупногабаритных и длинномерных деталей. Diluter предотвращает аккумуляцию сварочного дыма и снижает фоновую концентрацию вредных веществ в общем объеме производственного помещения.

В основе решения лежит принцип поддержания организованной циркуляции воздуха во всем внутрицеховом пространстве или на его отдельных участках. Сварочное облако принудительно смещается направленными струями и проходит через фильтр, после чего очищенный воздух возвращается в помещение.

Основными преимуществами Diluter является ее автономность и мобильность. Система не требует монтажа воздуховодов, а напольная рама имеет компактные габариты, что позволяет при необходимости легко перемещать ее по цеху на погрузчике. В совокупности с дальностью (до 50 м) эти достоинства дают заказчику гибкость в решении задач здесь и сейчас, а также в перспективе. Если интенсивность процессов увеличится, можно добавить еще одну систему Diluter. Если процессы переместятся из одной точки цеха в другую, систему также можно переместить и перенаправить.

11

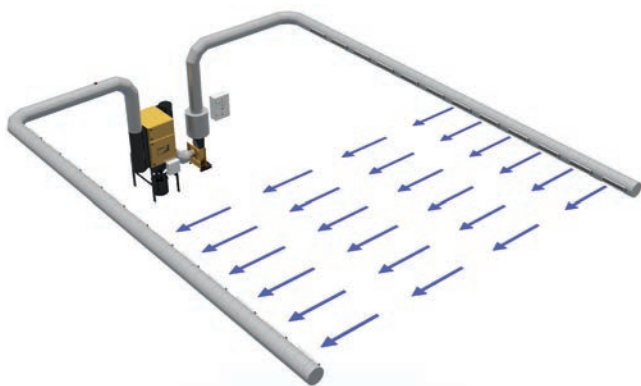

## Push Pull

Система Push-Pull — техническое решение для процессов сварки крупногабаритных и длинномерных деталей. В основе лежит принцип поддержания организованной циркуляции воздуха во всем внутрицеховом пространстве или на его отдельных участках. В цехах шириной до 24 м используются системы с напорными решетками. При использовании сопел возможно обеспечить дальность до 50 м.

Push-Pull смещает сварочное облако направленными струями с целью его захвата, фильтрации и возврата очищенного воздуха в производственное помещение. В результате этих действий предотвращается аккумуляция сварочного дыма, а также снижается фоновая концентрация вредных веществ в рабочей зоне и в общем объеме помещения. Каждая фильтровентиляционная система Push-Pull — это индивидуально рассчитанное и настроенное техническое решение, учитывающее строительные параметры помещения и расстановку оборудования и изделий в нем, а также особенности производственного процесса.



## EcoTower

Фильтровальная башня EcoTower — это стационарная фильтровентиляционная установка, состоящая из самоочищающегося фильтра с большой площадью фильтрующей поверхности, вентиляционного блока, объемного пылесборника, верхнего всасывающего патрубка и низкоскоростных воздухораспределителей в нижней части боковых стенок.

Фильтровальные башни предназначены для очистки воздуха от аэрозолей и частиц мелкодисперсной пыли, образующихся при процессах сварки, зачистки, шлифовки металлов, а также аналогичных видов обработки различных материалов.

Идеально подходят для предприятий, осуществляющих сварку крупногабаритных, объемных, длинномерных и аналогичных деталей в условиях затруднительности либо невозможности использования местных вытяжных устройств.

Башни служат альтернативой системам Пуш-Пулл и Дилютер в случаях, когда отсутствует свободное место вдоль стен для их размещения, либо имеются препятствия на пути воздушных потоков, либо в помещении слишком низкие потолки.

### Стол сварочно-зачистной CC3-1200



Профессиональный вытяжной стол с защитными экранами из гибких полос для удаления пыли и дымов от легких видов сварки и зачистки через вытяжную решетку, занимающую всю площадь столешницы. Подключается к внешней фильтровентиляционной установке производительностью 1200–2500 м³/ч.

12

### Стол сварочно-зачистной CC3-2500



Профессиональный вытяжной стол с открывающимися защитными экранами для удаления пыли и дымов от интенсивных видов сварки и зачистки через решетку столешницы и вертикальную панель на задней стенке. Подключается к внешней фильтровентиляционной установке производительностью 2500–3000 м³/ч.

### Стол сварщика MFT-1400



Стол сварщика со сменными кассетами накопительного типа. Предназначен для периодических работ в учебных классах образовательных учреждений, аттестационных пунктах, лабораториях, механических мастерских. Производительность стола — 1400 м³/ч.

### Стол сварщика MFT-1500



Стол сварщика с проёмом для ног. Сменные кассеты накопительного типа. Производительность стола — 1400 м³/ч.

13

### Столы сварщика ССМ-1200, ССБ-1200



Столы сварщика производительностью 1200 м³/ч со встроенными самоочищающимся фильтром и вентилятором. Столы укомплектованы вытяжным устройством КУА (Ø 160 мм, длина 2 м). Защитные экраны из металла и гибких полос, поворотный столик и рабочее освещение входят в комплект поставки моделей ССМ-1200 и являются опциональными для ССБ-1200.

### Стол сварщика FTW-2000



Стол сварщика со встроенным вентилятором, 2-мя самоочищающимися фильтрами, защитными экранами, люминесцентной лампой, вытяжной колосниковой решеткой на столешнице и вертикальной вытяжной панелью перед рабочей поверхностью. Производительность стола — 2000 м³/ч.

1.6

## ПЫЛЕУЛАВЛИВАЮЩИЕ УСТРОЙСТВА, ЦИКЛОНЫ, СЕПАРАТОРЫ



### SparkStop

Искроуловители SparkStop относятся к механическому искро и пылеулавливающему оборудованию сухого инерционного типа. Пыль и раскалённые частицы из воздушного потока осаждаются под действием сил тяжести и инерции. Сменный быстросъёмный заверитель позволяет работать с абразивной пылью.

SparkStop обеспечивает высокую эффективность улавливания искр и частиц пыли независимо от скорости потока и при низком сопротивлении в рабочем диапазоне производительности.

18



### ЦПО

Циклон прямоточный с опорами для улавливания крупно- и средне-дисперсной пыли. Производительность 1000, 2500, 4000 м³/ч. Монтируется в прямолинейный участок воздуховода.

### БЦПО



Блок циклонов прямоточных с опорами для улавливания крупно- и среднедисперсной пыли. Производительность 10000 м³/ч. Монтируется в прямолинейный участок воздуховода.

19



### СВП-5000

Стационарная вытяжная панель для улавливания пыли на участках шлифовки и зачистки крупных деталей. Требуется подключения к центральному фильтру и/или вытяжному вентилятору.

20



### ПУ

Стационарный пылеулавливающий агрегат для заточных, зачистных, шлифовальных и обдирочных станков. Высокая степень очистки благодаря первой ступени очистки циклонного типа и рукавным фильтрам. Оснащен ручной системой встряхивания рукавов.

1.7



### JAP

Вытяжные шкафы JAP для удаления лакокрасочного тумана, образующегося при распылении красок, эмали, лаков суспензий, морилок, грунта.

В качестве основного фильтровального материала в шкафах применяется фильтр Paint-Stop. Дополнительно в качестве префильтра может применяться гофрированный фильтр.

Модульная конструкция позволяет составлять установки требуемой производительности в зависимости от потребностей заказчика.

14



## MBC

Секционный вытяжной стол удаляет дым и пыль, возникающие во время плазменной, лазерной, газовой резки металла. Модульная конструкция позволяет собрать нужную конфигурацию по размеру раскраиваемого листа.

Требует подключения к одной из систем вытяжной вентиляции СовПлим.

15



## FUA, FUK, FS

Вентиляторы центробежные со стальным сварным корпусом в форме улитки и рабочим колесом из алюминия. Производительность 150–5000 м<sup>3</sup>/ч, давление 1100–2450 Па. Модели отличаются типами крепежа: с кронштейном, с подставкой для установки на пол или с фланцем для установки непосредственно на фильтр.

16



## SIF-LI/RI

Вентиляторы центробежные серии SIF, оснащенные специальным полноразмерным шумопоглощающим кожухом и инспекционной дверцей левого (LI) или правого (RI) расположения. Оснащены резинометаллическими виброизоляторами и усиленными гибкими вставками внутри шумопоглощающего кожуха.

17

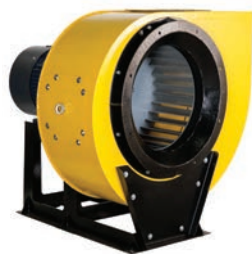

## SIF

Вентиляторы центробежные с расширенным диапазоном производительности, расходом воздуха до 25000 м<sup>3</sup>/ч, давлением от 2800 до 5400 Па. Корпус стальной, сварной в форме улитки. Рабочее колесо стальное, сварное, окрашенное. Все модели вентиляторов данной серии имеют исполнение в полноразмерном шумопоглощающем корпусе с инспекционной дверцей.

17



## FTEV, FTEVnr

Вентиляторы центробежные со стальным квадратным корпусом, изготовленным без сварки, и рабочим колесом из алюминия. Производительность 500–11200 м<sup>3</sup>/ч, давление 1550–4300 Па. Вентиляторы с индексом "nr" оснащаются легким шумопоглощающим кожухом. Модели FTEV-9000/1100, а также все модели с индексом "nr" дополнительно комплектуются специальными резинометаллическими виброизоляторами.



## IWS

Индукционный датчик фиксирует момент начала/прекращения сварки по наличию электрического тока. Крепится на нулевом проводе сварочного аппарата.



## LS-12

Световой датчик на вытяжной воронке фиксирует момент начала/завершения сварки по световому излучению. Является альтернативой индукционному датчику для сварки силой тока менее 30 А и газовой сварки.



## Преобразователь частоты

Обеспечивает требуемый расход воздуха в системе, изменяя скорость вращения двигателя вентилятора по сигналу от УСС.



## AD

Автоматическая заслонка с электроприводом. Доступны диаметры 100, 125, 160, 200, 250, 315, 400. Питание электропривода и управление заслонкой осуществляется от пульта ICE-LC.



## KF-3-M

Пульт управления (ведущий) для фильтров с системой автоматической очистки картриджей сжатым воздухом. Комплектуется контроллером управления до 24 пневматических клапанов. Оснащен электронным дифференциальным манометром с  $\Delta P$ -функцией, включающей систему очистки по заданному значению загрязненности картриджей.

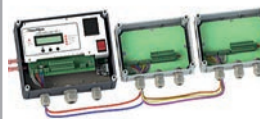

## KF-3-S

Пульт управления на базе двенадцатиканального контроллера KF-3 МИ (модуль исполнительный). Работает только совместно с KF-3 МУ. Позволяет увеличить количество подключаемых клапанов на 24 шт. Всего к модулю управления можно подключить до 8 модулей исполнительных.



## ICE-LC

Пульт управления автоматической заслонкой AD. Сигнал на открытие/закрытие заслонки поступает от индукционного или светового датчиков, либо от клавиши, расположенной на воронке вытяжных устройств с подсветкой.



## УСС

Устройство согласования сигналов подает сигнал на изменение параметров преобразователя частоты в зависимости от количества сработавших индукционных, световых или иных датчиков. Для подключения до 8 управляющих сигналов.



## PU

Пульт для вытяжных устройств с подсветкой. Питание лампы подсветки и пуска вентилятора с помощью клавиш на воронке вытяжных устройств. Возможно подключение до 5 галогенных ламп мощностью 20 Вт.



## ES-90, PCU-1000

Автоматы и пульты для энергосбережения. Применяются в системах без автоматического регулирования расхода воздуха. Пуск/остановка вентилятора по сигналу от индукционного/светового датчиков или в ручном режиме.

## PLYMOVENT

Уже более 40 лет PLYMOVENT (Нидерланды) аккумулирует опыт в области очистки воздуха. Компания имеет в своей линейке полный спектр оборудования для удаления и фильтрации сварочных дымов и аэрозолей, выхлопных газов автомобилей, масляных туманов.

Последние годы PLYMOVENT активно занимается созданием умных и эргономичных устройств, которые не только очищают воздух, но и делают это с максимальной экономией ресурсов. Уже сегодня возможно управление всей системой местной вытяжной вентиляции на вашем производстве из единого контрольного пункта или даже с планшета.

В этом каталоге мы указываем изделия, органично дополняющие продуктовые линейки нашего собственного производства. Узнать подробнее об этой и другой продукции нашего партнера вы можете, воспользовавшись QR-кодом.

## SCS-Diluter Go, MDB-Diluter PRO



Автономно работающие фильтровентиляционные системы, предотвращающие накопление сварочных дымов на производстве путем постоянной фильтрации загрязненного воздуха внутри помещения. Состоят из центрального фильтра системы (в системах SCS-Diluter Go) или блока фильтров (в системе MDB-Diluter PRO), вентилятора в шумопоглощающем кожухе, воздухораспределительного устройства Diluter с регулируемыми напорными соплами и шумоглушителя. Системы оснащены интеллектуальной автоматикой, повышающей эффективность очистки фильтроэлементов.

## MobileGo



Компактный и мощный фильтр базового уровня с одним вытяжным устройством 2 или 3 м для обеспечения защиты от аэрозолей, образующихся при редких и легких сварочных процессах. Легко перемещается по производственной площадке. Светозвуковой индикатор обслуживания сообщит, когда необходимо заменить накопительный фильтр. Оснащен встроенной искроотражающей пластиной для повышения безопасности.

21

## SparkShield



Циклон-искрогаситель для предварительной фильтрации и защиты фильтровентиляционной системы от попадания искр и сварочных брызг, образующихся во время сварки, резки, зачистки и других процессов металлообработки. Является эффективным предварительным фильтром, снижающим пылевую нагрузку на фильтровентиляционную систему.

## FlexHood



Модульный вытяжной зонтик (промышленная вытяжка) локализует и удаляет вредные летучие вещества, такие как сварочный аэрозоль и дым.

С помощью вытяжных зонтов (в том числе, в сочетании с защитными полосами и перегородками) укрываются большие рабочие площади, такие как участки сварочных роботов, автоматической сварки, порталных машин термической резки.

## PersonalPro



Маски сварщика PersonalPro разработаны для обеспечения высокой степени защиты органов дыхания и зрения во время проведения сварочных работ, термической резки и зачистки изделий. Маски укомплектованы устройством подачи очищенного воздуха в зону дыхания, встроенным прозрачным экраном, устройством зарядки аккумулятора, поддерживающим поясом и сумкой для переноски и хранения рабочего комплекта.

СовГлим с 2005 года осуществляют поставки широкого спектра защитных ограждений на территории России и стран СНГ. Основными решаемыми задачами являются защита от шума в производственных помещениях, защита от сварочного излучения, защита от огня, брызг и искр металла, локализация загрязнений и разграничение производственных процессов.

22

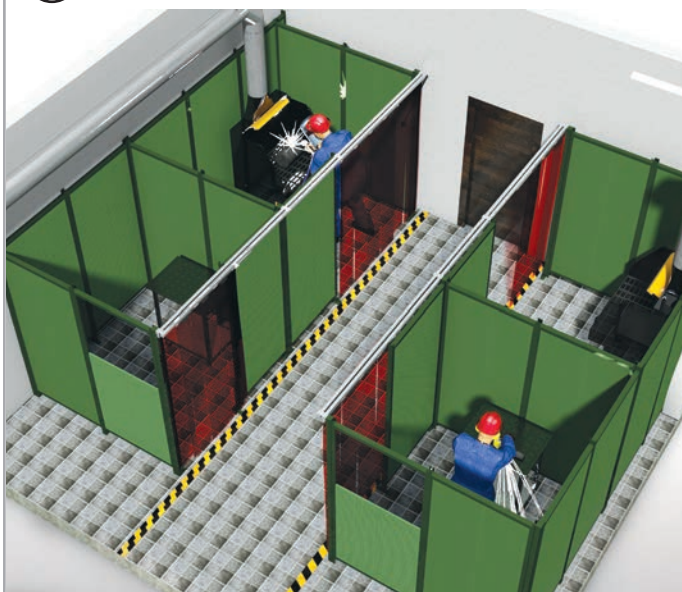

С помощью стандартных панелей вы можете создать на своем производстве любую конфигурацию под самые разные задачи:

- тихая комната (производственный офис);
- кабина оператора (для создания комфортных условий может оборудоваться климатической установкой);
- закрытая рабочая кабина (для шумного производственного процесса);
- открытая рабочая кабина (идеально подходит для сварочных, зачистных работ);
- шумопоглощающий кожух (снижение звукового давления от точечных источников);
- шумопоглощающие перегородки, экраны, выгородки.

Стандартные панели размером 2,0x1,0 м и 2,0x0,5 м и толщиной 60 мм состоят из перфорированных металлических листов, шумопоглощающих мембран и шумопоглощающего материала.

23



## Сварочные шторы, полосы, экраны

Используются для защиты персонала от опасного сварочного излучения, шума, локализации пыли, а также для разграничения и выделения рабочих зон внутри производственных помещений. Позволяют оптимальным образом использовать производственные площади и, при необходимости, легко менять планировку рабочих зон.

Ограждения выполняются из полупрозрачного материала, дающего возможность не только контролировать работу внутри зоны, но и повысить безопасность и комфортность работы сварщика за счет отсутствия ощущения замкнутости и стесненности, улучшения освещенности.

Выбор между этими продуктами основывается на наличии прилагаемой к ним механической нагрузки: при периодической нагрузке рекомендуется использовать шторы, при регулярной — полотнища, при существенной и частой (зоны прохода, проезда) — полосы.

Для монтажа штор, полотнищ и полос требуется устройство дополнительных поддерживающих металлоконструкций, в то время как экраны поставляются в готовом к использованию виде (на металлической раме с колесами или без).

**NRP**

Модульная звукопоглощающая система NRP позволяет создавать из стандартных элементов индивидуальные ограждения от простых перегородок и до закрытых кабин в широком диапазоне размеров и конфигураций. Несущий каркас системы NRP состоит из стоек и стяжек, к которым крепятся звукопоглощающие панели. Стандартные элементы позволяют собрать шумопоглощающие ограждения высотой до 4,5 м.

**Основные элементы конструкции**

1. Шумопоглощающая кассета
2. Стойка
3. Окно
4. Дверь/ворота
5. Горизонтальная стяжка

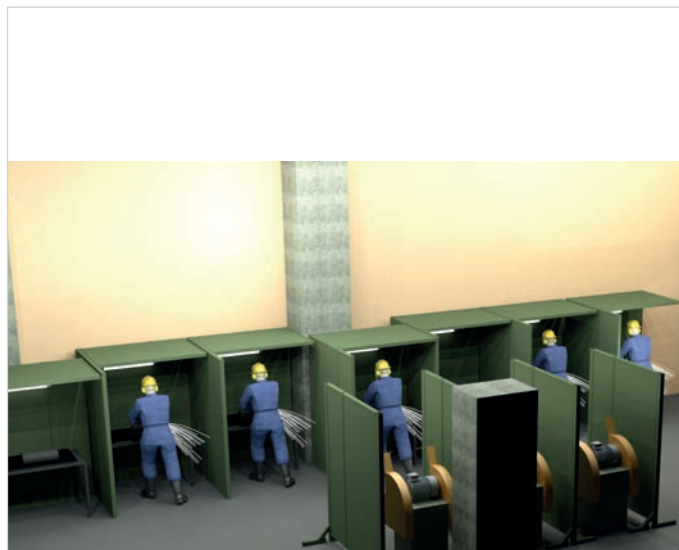
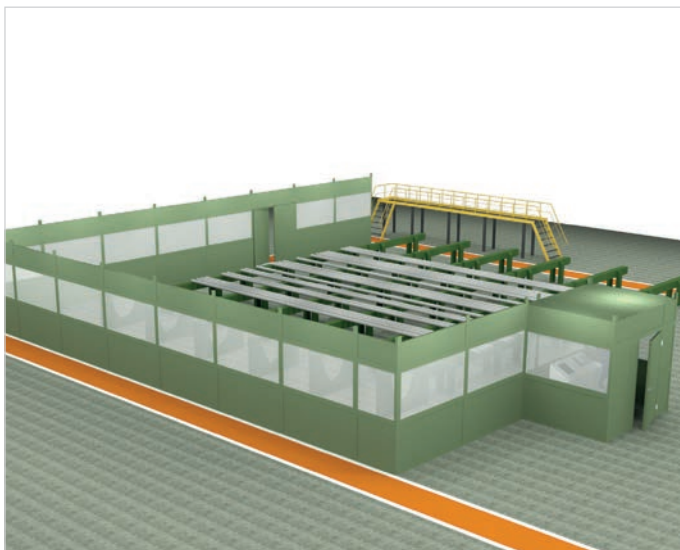
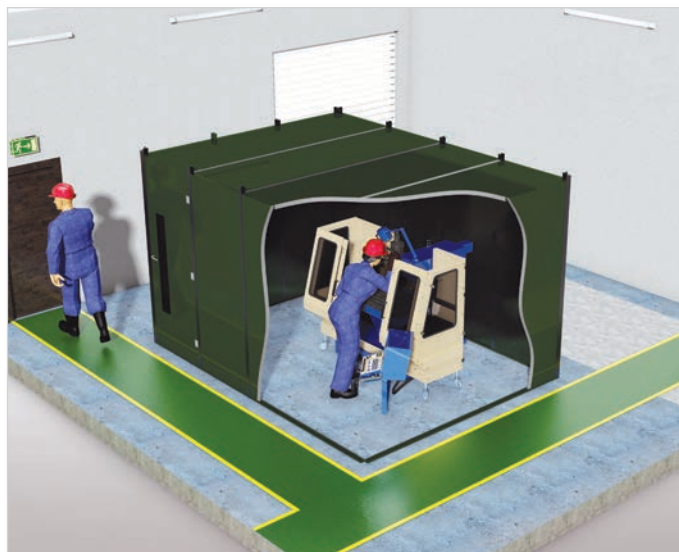
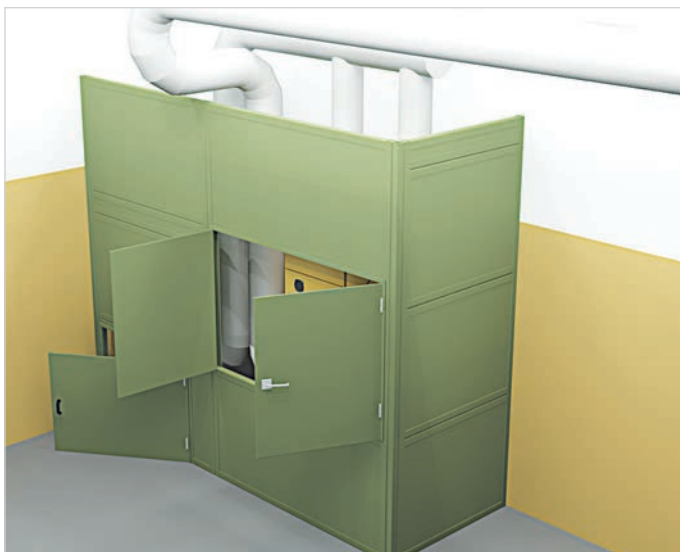
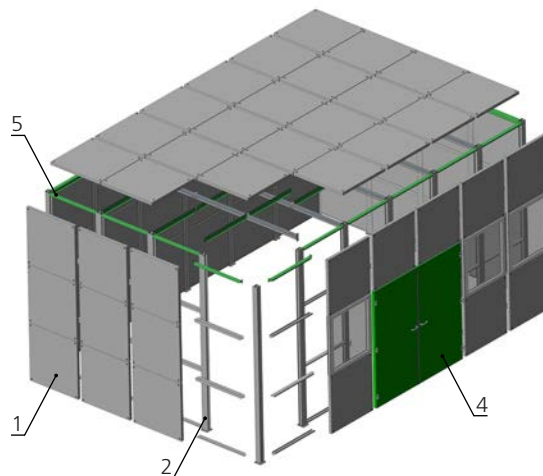

3.

СовГлим производит широкий спектр фильтров для очистки воздуха от масляных туманов и дымов. Это компактные фильтры небольшой производительности, а также модульные фильтры, имеющие вариативность как по производительности (2000–15000 м³/ч), так и по ступеням очистки (4 либо 5 ступеней, включая HEPA-фильтр). Для продления срока службы картриджей основных фильтров мы предлагаем нашим клиентам устанавливать пресепаратор масляного тумана, являющийся уникальным предложением на рынке.

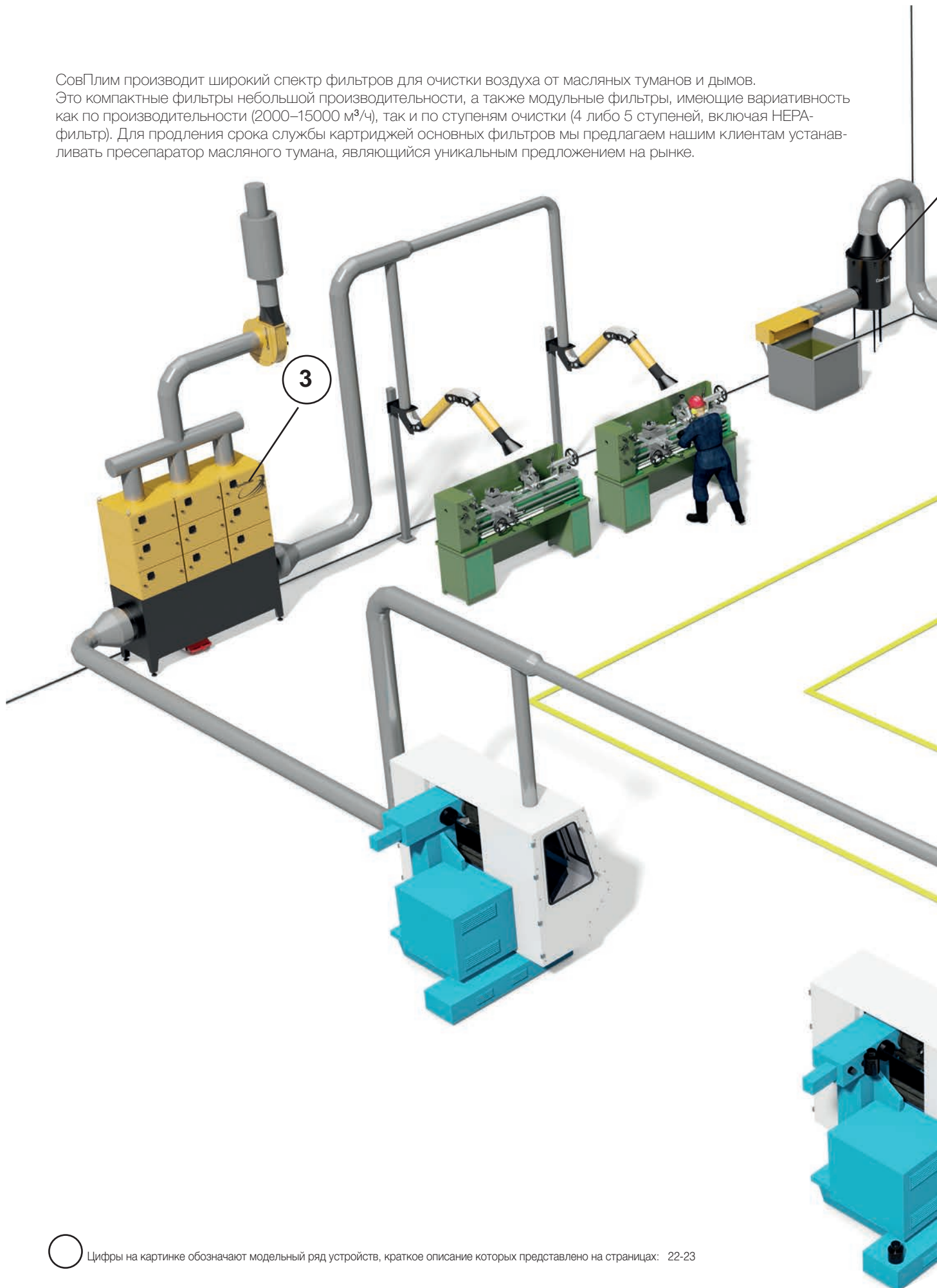

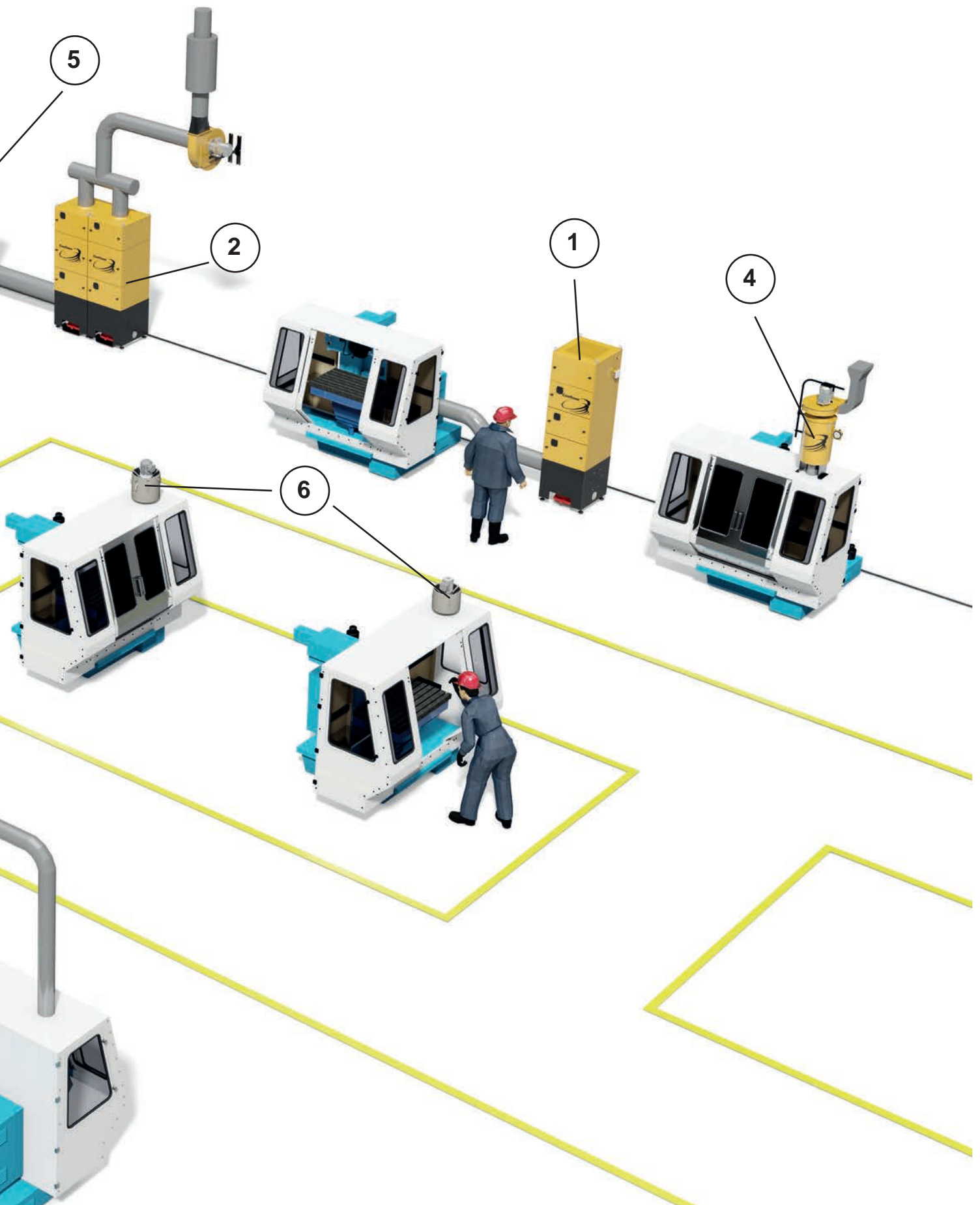

Цифры на картинке обозначают модельный ряд устройств, краткое описание которых представлено на страницах: 22-23

### ME-31/ME-32



Стационарный фильтр масляного тумана и дыма, образующихся от СОЖ, содержащих загрязненные масла высокой вязкости, а также различные пыли. Для работ в 1–2 смены.  
Производительность до 3000 м³/ч.

Фильтр ME-32 также доступен в исполнении со встроенным вентилятором в шумопоглощающем корпусе.

### 1

### ME-41/ME-42



Стационарный фильтр масляного тумана и дыма, образующихся от СОЖ, содержащих чистые (без загрязнений) масла низкой вязкости. Для работ в 2–3 смены  
Производительность до 2000 м³/ч.

Фильтры также доступны в исполнении со встроенным вентилятором в шумопоглощающем корпусе.

### 2

### ME-3X/X (ME-31/X, ME-32/X)



Модульные фильтры масляного тумана на базе ME-31/32. Количество вертикальных модулей варьируется от 2 до 5. Количество ступеней очистки либо 4, либо 5 (вместе с HEPA).  
Производительность от 6000 до 15000 м³/ч.

### 3

### ME-4X/X (ME-41/X, ME-42/X)

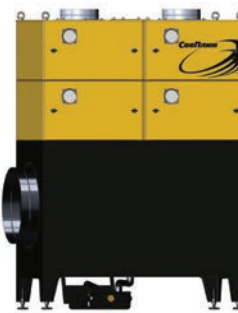

Модульные фильтры масляного тумана на базе ME-41/42. Количество вертикальных модулей варьируется от 2 до 5. Количество ступеней очистки либо 4, либо 5 (вместе с HEPA).  
Производительность от 4000 до 10000 м³/ч.

### 4

### MW



Компактный фильтр для очистки воздуха от масляных туманов с возможностью крепления непосредственно на станке.  
Производительность – 500 м³/ч.

### 5

### ПМТ



Пресепаратор масляного тумана предназначен для удаления из воздуха тумана и паров масла и эмульсий, используемых для смазки и охлаждения в металлообрабатывающем оборудовании. Основная цель установки — значительное снижение концентрации масляных туманов на входе в основную фильтрующую группу.

## ECONOMIST

6



### EcoNoMist

Компактный фильтр для очистки воздуха от туманов охлаждающих эмульсий, масел и дымов. Эффективная очистка даже при работе 24/7. Удобный и легкий монтаж на станок.

Фильтры применяются для различных станков: токарных, фрезерных, сверлильных, резьбонарезных, шлифовальных и другого станочного оборудования с использованием охлаждающих жидкостей (эмульсий на водной основе, синтетических и полусинтетических масел и масляных дистиллятов без присадок для резки).

4.

СовГлим производит полный спектр систем удаления выхлопных газов, как серийной продукции, так и по индивидуальному заказу с изменением длин, цвета и диаметра. В продуктивном портфеле на сегодняшний день есть вытяжные устройства, механические катушки и с электроприводом, рельсовые системы различного назначения. Вместе с основным оборудованием мы подбираем под конкретные нужды заказчиков вытяжные шланги, вентиляторы требуемой производительности, газоприемные насадки и аксессуары необходимых диаметров, теплостойкости и назначения.

Наш модельный ряд позволяет работать практически с любыми видами транспорта, такими как мотоциклы, легковые и грузовые автомобили, спецтехника, военная техника, сельскохозяйственная техника, тепловозы и многими другими.

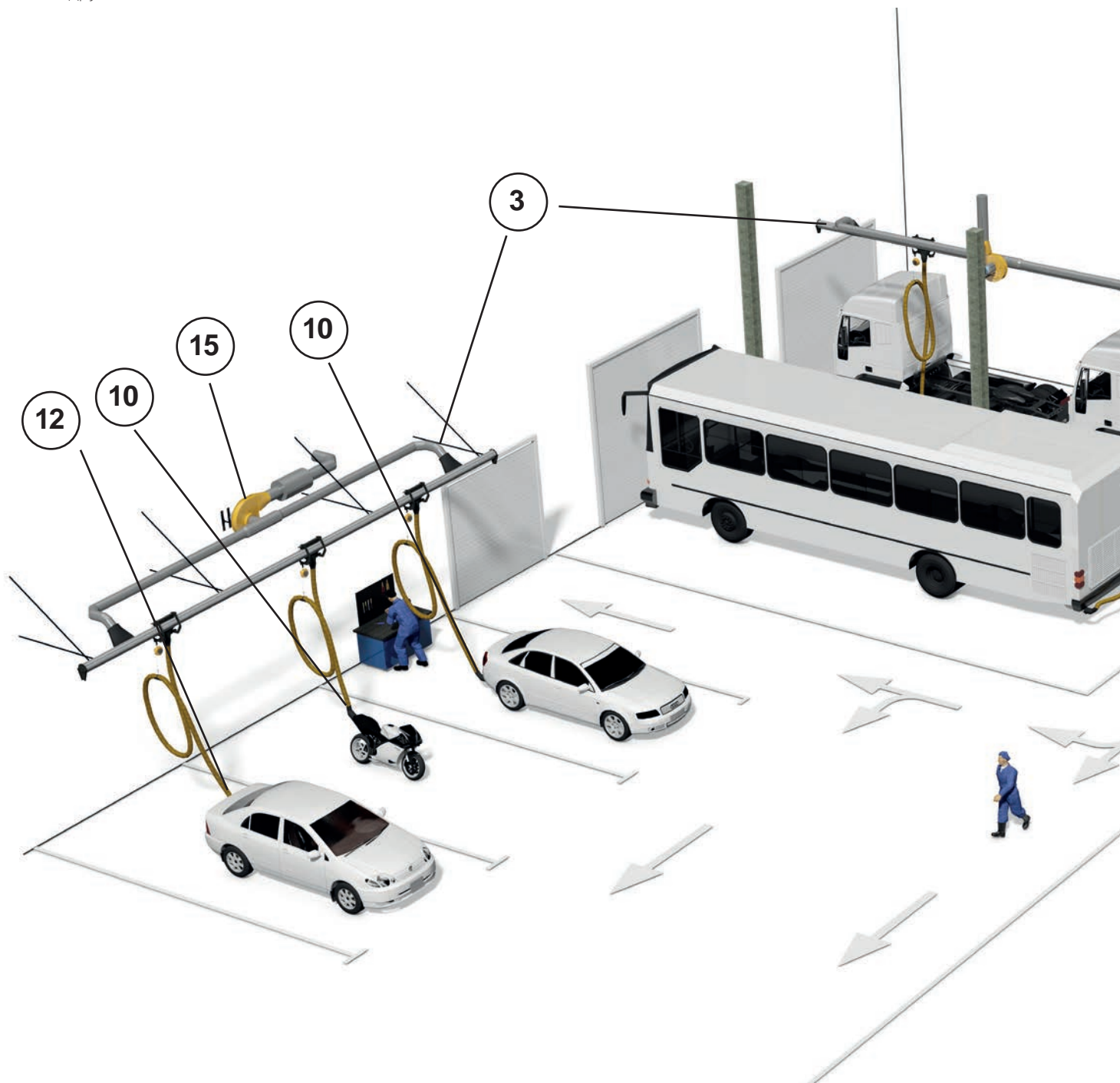

Обычная вентиляционная система не может обеспечить ПДК вредных веществ, частицы выхлопных газов очень тяжелые и оседают в рабочей зоне персонала, поэтому сначала все эти газы пройдут через дыхательные пути, а уже потом будут разбавлены вентиляцией.

В небольшой концентрации оксида углерода страдают кровеносные сосуды головного мозга, двуокись углерода нарушает процессы центральной нервной системы и угнетает дыхательный центр, а окислы азота развивают профессиональные заболевания дыхательной системы, пары минеральных масел, сажа и бензапирен очень быстро развивают онкологические заболевания. Концентрация окиси углерода свыше 6% приведет к летальному исходу.

Наши системы удаления выхлопных газов на 100% избавят Вас от выше сказанных проблем и уменьшат нагрузку на приточно - вытяжную вентиляцию, что сэкономит тепло, электроэнергию, затраты на ремонт помещения и сохранит здоровье персонала.

Соответствует всем нормам и правилам по охране труда.

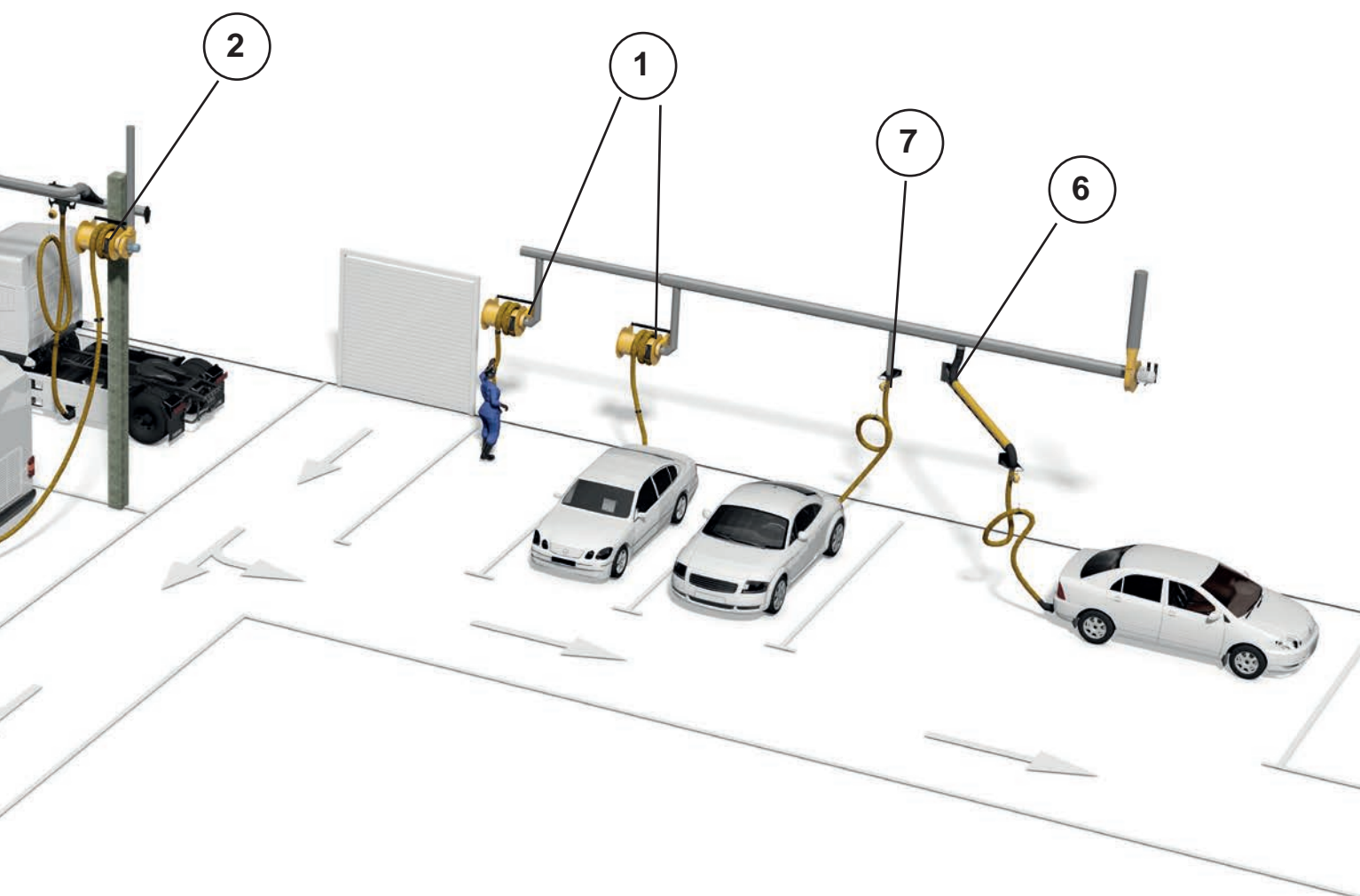

4

**SBT**

Особенность системы заключается в скользящем балансирах и автоматическом отсоединении пневматической газоприемной насадки от выхлопной трубы при выезде из бокса, без отвлечения персонала.

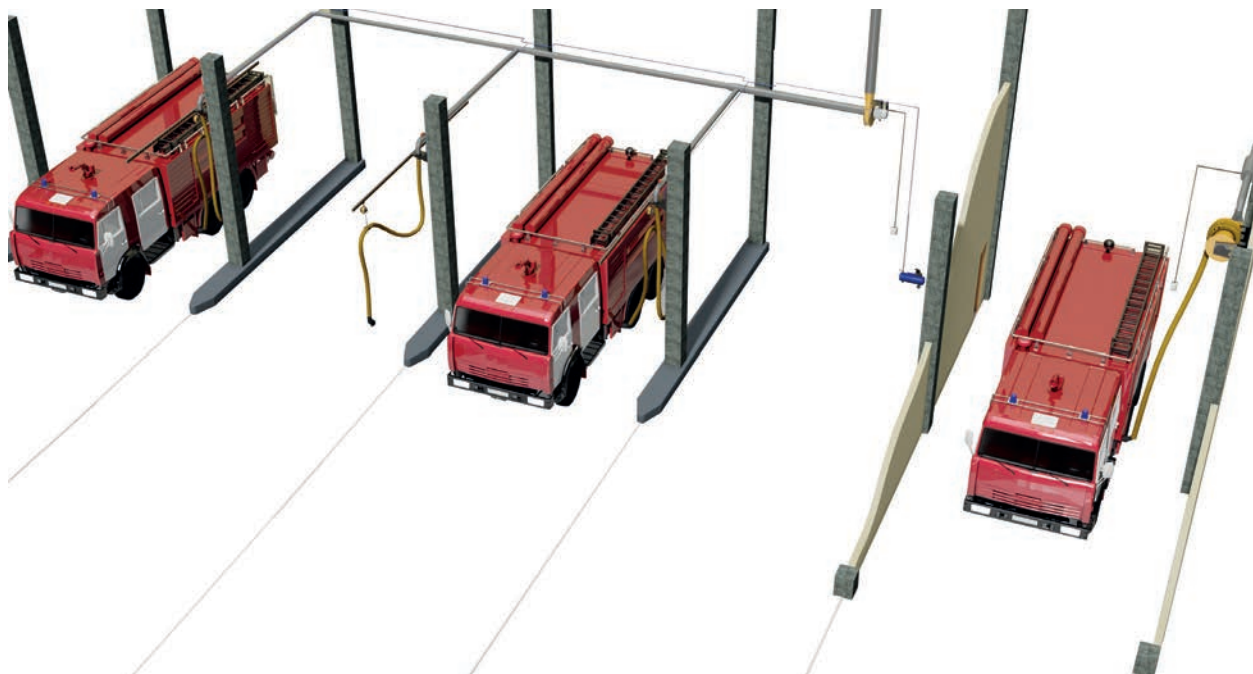

5

**STR**

Данная система, как и SBT, оснащена пневмозахватом для автоматического отсоединения газоприемной насадки при выезде из бокса. Благодаря рельсу-воздуховоду возможно парковать несколько машин в колонну, перемещая каретку до нужного места.

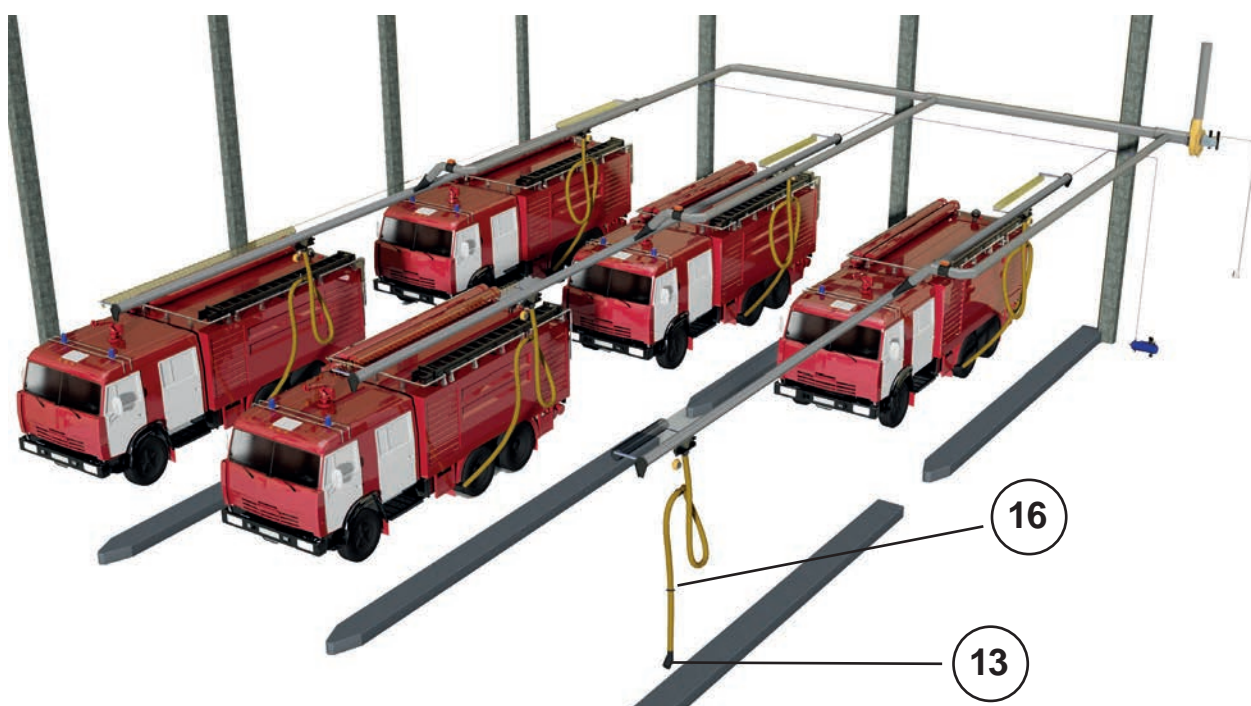

8

**UKL**

Специальное решение для удаления выхлопных газов от тепловозов. Эффективное и производительное, простое в использовании и надежное. Позволяет снижать потребление электроэнергии за счет уменьшения нагрузки на общеобменную вентиляцию.



В силу своей специфики военная техника оснащается более мощными двигателями, которые вырабатывают и выбрасывают большие объемы отработавших газов.

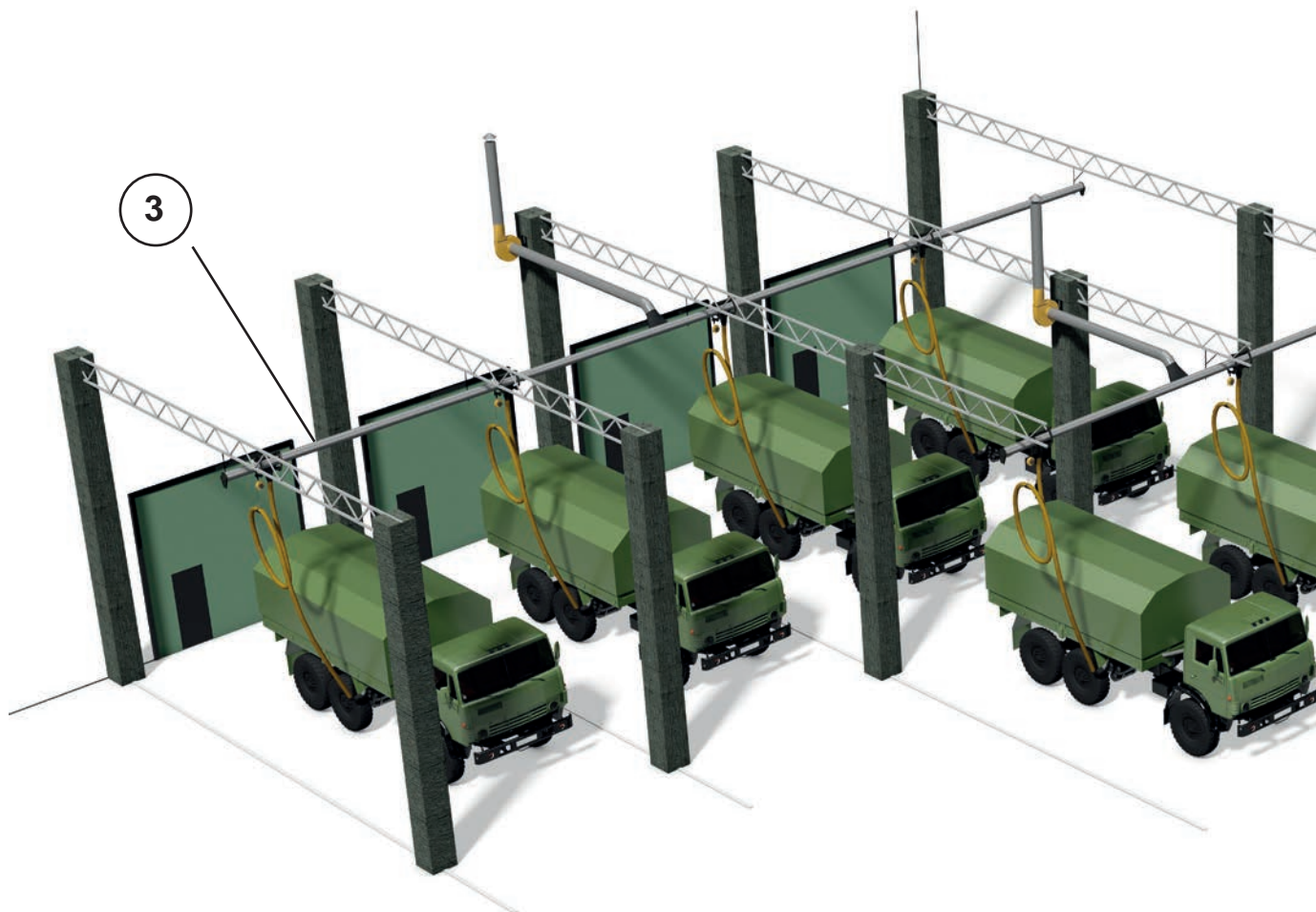

Системы удаления выхлопных газов находят широкое применение в различных помещениях:

- Закрытые хранилища военной техники — капитальные и тенто-мобильные (ТМУ), отапливаемые и неотапливаемые;
- Гаражи — стоянки вооружения и военной техники транспортной, учебной, боевой и строевой групп эксплуатации;
- Помещения дежурных транспортных средств;
- Пункты технического осмотра и ремонта (ПТОР);
- Пункты ежедневного технического обслуживания (ПЕТО).



Для решения задачи в соответствии нормам ВСН 35-94 (Минобороны РФ) рекомендуется применять именно местную вентиляцию. Местные вытяжные системы обеспечивают 100% удаление отработавших газов от выхлопных труб сразу за пределы помещения благодаря герметичности системы вытяжных воздуховодов, своевременному запуску и правильному подбору технических характеристик вытяжных вентиляторов. Важно отметить, что СовПлим изготавливает и адаптирует газоприемные насадки под каждый образец военной техники.

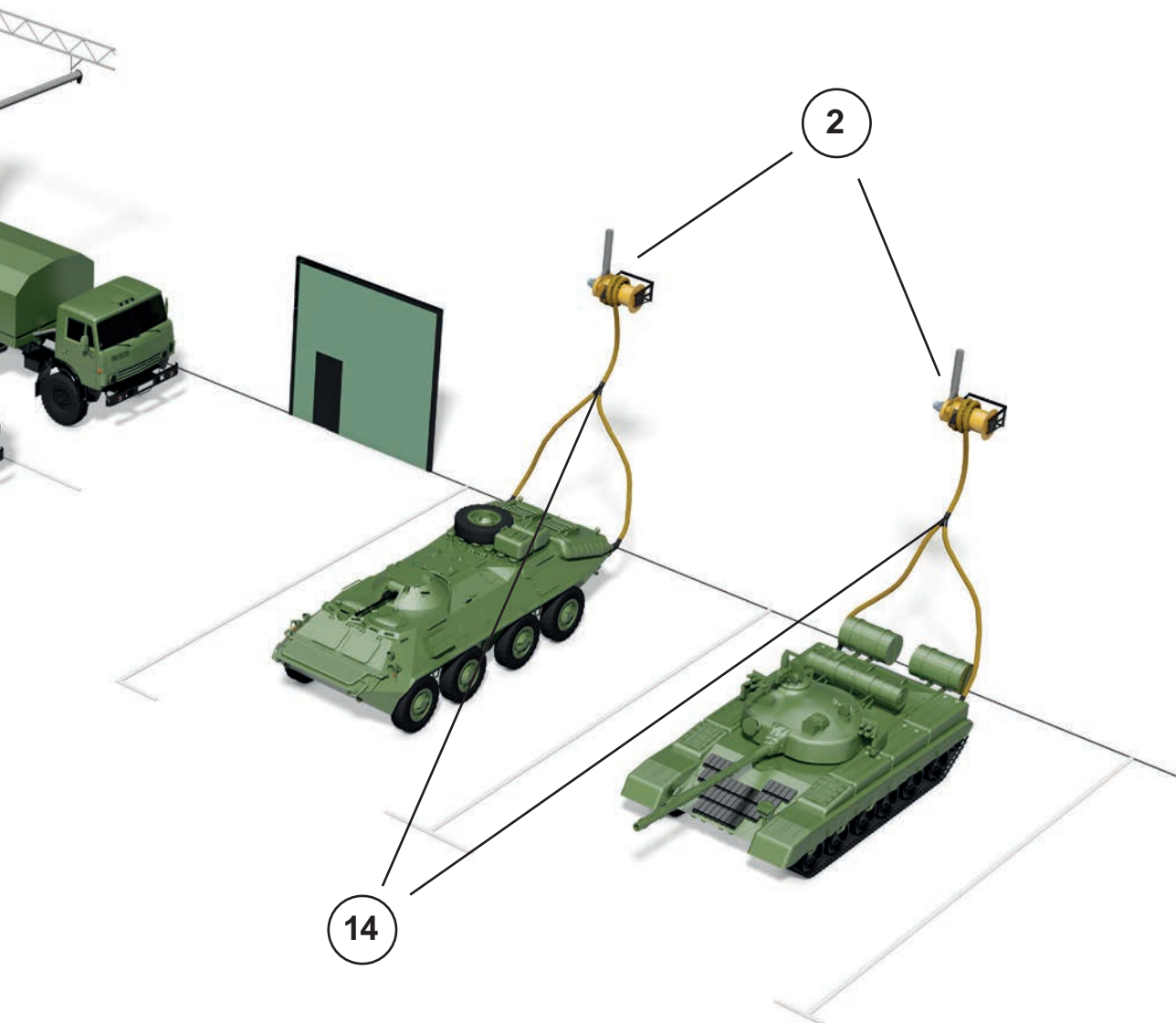

## 4.1

1

**SER-P/SER-M**

Механическая вытяжная катушка SER-P и облегченная версия SER-M—оптимальное и эффективное решение для удаления выхлопных газов на стационарных постах ремонта любых видов техники.

Для шланга SER-P  $\varnothing$ 100–150 мм (с возможностью до 200), SER-M  $\varnothing$ 75–100 мм и длиной 5–12,5 м (с возможностью до 15 м).

2

**MER-P/ MERF-P**

Вытяжные катушки с электроприводом для удаления выхлопных газов от крупногабаритных транспортных средств. Для помещений с высокими потолками и шлангов большего диаметра. Для шлангов  $\varnothing$ 75–100 мм и длиной 5–12,5 м.

**SA**

Поворотная консоль для увеличения зоны охвата вытяжной катушки до 4,5 м.

## 4.2

3

**STP**

Пряморельсовая система удаления выхлопных газов – идеальное и экологичное решение для гаражей и СТО. Собирается из длин 5,8 до 29 м.

4

**SBT**

Это оптимальное решение для гаражей служб быстрого реагирования с одним парковочным местом. Система SBT подходит для обслуживания транспортных средств с выхлопными трубами расположенными в нижней или задней части.

Длины систем 6 и 9 м. Комплектуется пневмонасадка и быстроразъемной муфтой.

5

**STR**

Рельсовая система удаления выхлопных газов для протяженных гаражей пожарных станций, станций скорой помощи, гаражей МЧС или воинских частей. Длины систем 15 и 30 м, что дает возможность парковаться в 2 ряда. Комплектуется с пневматической насадкой.

**УВП**

Мобильное вытяжное устройство с малозумным вентилятором и бесконтактным удалением выхлопных газов для эксплуатации в помещениях гаражей и боксов технического обслуживания автотранспорта, не оборудованных стационарной системой удаления выхлопных газов.

6

**VEGA**

Консольно-поворотное вытяжное устройство в полной комплектации с зоной обслуживания до 7 м.

7

**DROPPER**

Это очень простое, но эффективное решение по удалению выхлопных газов в небольших автомастерских и гаражах. Эта система работает при температурах от -10 до +40 °С с зоной обслуживания до 4,5 м.

8

**UKL**

Вытяжное устройство для ЖД транспорта. Состоит из консольно-поворотной балки, с закрепленным на ней вытяжным устройством с магнитной или в виде зонта воронкой. Выхлопные газы удаляются вытяжным вентилятором через гибкий шланг и воздуховод. Радиус охвата до 8 м.

**EH-PV, EG, EF**

Для комплектации вытяжных устройств и применения в системах удаления выхлопных газов. EH-PV (до +150 °С), EG (до +200 °С), EF (до +300 °С) и высокотемпературные до 1100 ° (диаметр, цвет и длину возможно изменить)

## 4.5

**MENG**

Стальная вытяжная насадка с зажимом. Для выхлопных газов двигателей автотранспорта (термостойкость до 500 °С).

9

**MEN**

Стальная вытяжная насадка для выхлопных газов высокой температуры (до 500 °С) с крышкой заглушкой для сохранения теплоэнергии.

11

**RONG**

Конические резиновые вытяжные насадки для двигателей автотранспорта с фиксируемым зажимом (для шлангов Ø100–125 мм). Выдерживают температуру 220 °С.

10

**RON**

Конические резиновые вытяжные насадки для шлангов Ø100–125 мм. Выдерживают температуру 220 °С. Крышка заглушка заказывается отдельно и имеет крестообразный вырез под разный диаметр выхлопных труб

12

**RONIG**

Конические резиновые насадки с распорным механизмом предназначены для выхлопных труб, скрытых в бампере автомобиля, либо выхлопных труб автотранспорта (спецтехники), к которым затруднено подключение по внешнему диаметру. Для шлангов Ø100–150 мм. Выдерживают температуру 220 °С.

**STACK**

Стальная вытяжная насадка для вертикальных выхлопных труб грузовых автомобилей. Подходит для шлангов Ø125-150 мм и выхлопных труб диаметром до 235 мм.

**REN/REC/REG (Plymovent)**

Овальные резиновые газоприемные насадки для легковых и грузовых автомобилей с овальными, сдвоенными выхлопными трубами и трубами большого диаметра (до 160 мм).

13

**GRABBER**

Пневматическая насадка для рельсовых систем. При работе с ней необходим сжатый воздух, охватывает плотно трубу, обеспечивая 100% удаление выхлопных газов и не отвлекает персонал.

## 4.6

14



Быстросменные разветвители вытяжных шлангов для обслуживания машин с двойными выхлопными трубами.



Автоматическая система предусмотрена для вытяжных катушек и рельсовых систем под различные параметры

15



## FUK, FA, FR

Промышленные радиальные вентиляторы среднего давления со стальным сварным корпусом в форме улитки производительностью до 5000 м<sup>3</sup>/час и максимально полным давлением до 2450 Па.

Повышенная энергоэффективность, долгий срок службы, низкий уровень вибрации и шума, простота использования и обслуживания. Такие есть более мощные вентиляторы до 23 тыс м<sup>3</sup>/час.

## 5.

АО «СовПлим» имеет успешный многолетний опыт внедрения систем аспирации собственного производства и широкий ассортимент по производительности от 500 до 2 000 000 м³/ч.

Компания предлагает комплексные решения вопросов аспирации, включающие в себя использование высокоэффективных аспирационных укрытий и фильтровального оборудования, что позволяет добиться безопасных условий для работы сотрудников цехов и улучшить экологические показатели предприятия.

Применяемые типы фильтров с импульсной регенерацией:

- Карманный фильтр SFN;
- Рукавный фильтр SFS.

Фильтры располагаются рядом с вагоноопрокидывателем и предназначены для очистки воздуха от пыли, образующейся при разгрузке вагонов с насыпными и навалочными грузами типа угля, руды и т.д.

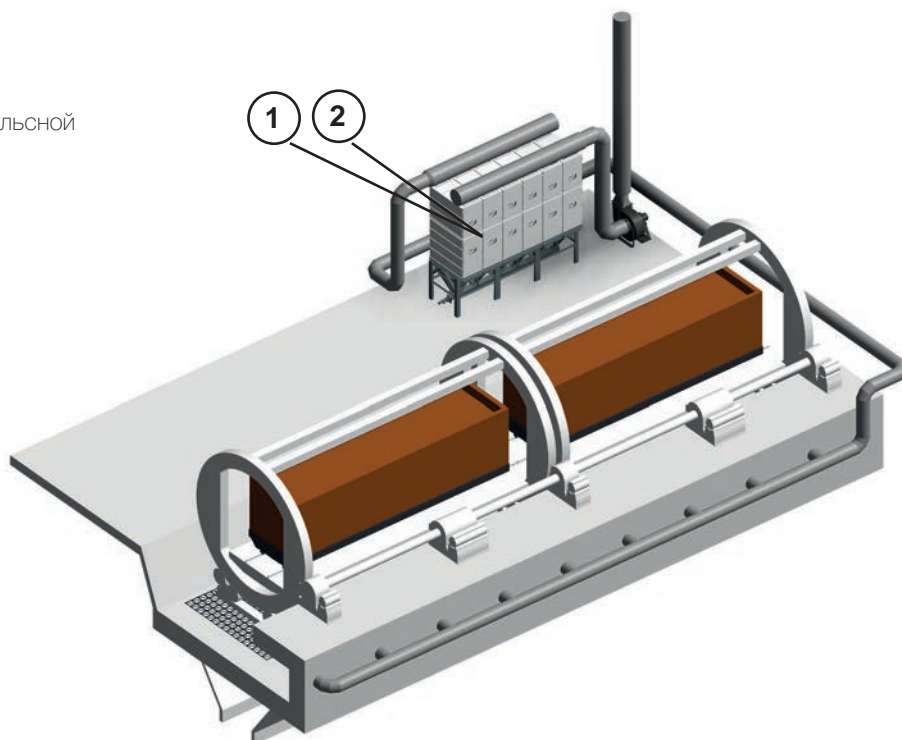

Применяемые типы фильтров с импульсной регенерацией:

- Картриджный фильтр SFL.

Фильтры предназначены для очистки воздуха от большого количества мелкодисперсной пыли, образующейся в процессе работы дробеструйных и пескоструйных камер.

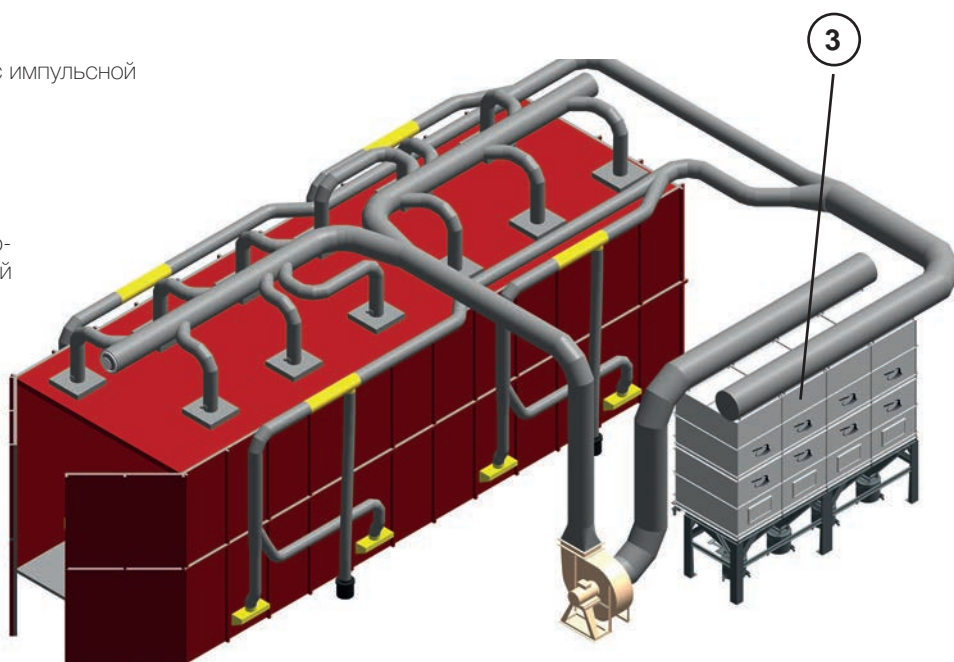

Модельный ряд фильтровального оборудования представлен линейкой из агрегатов с различными типами фильтровальных элементов (карманы, рукава, плоские картриджи, цилиндрические картриджи), а также с различными способами регенерации (с импульсной продувкой сжатым воздухом и с виброочисткой).

Возможна поставка промышленных фильтров в различных исполнениях — в стандартном, уличном, антистатическом, высокотемпературном, а также во взрывозащищенном исполнении.

Применяемые типы фильтров с виброочисткой без применения сжатого воздуха:

- Карманный фильтр SFM.

В процессе растаривания мешков с сыпучими материалами типа цемента при ссыпании образуется большое количество пыли. Для обеспыливания данного процесса в комплекте с установкой-растаривателем необходимо использовать фильтры с автоматической очисткой фильтрующих элементов.

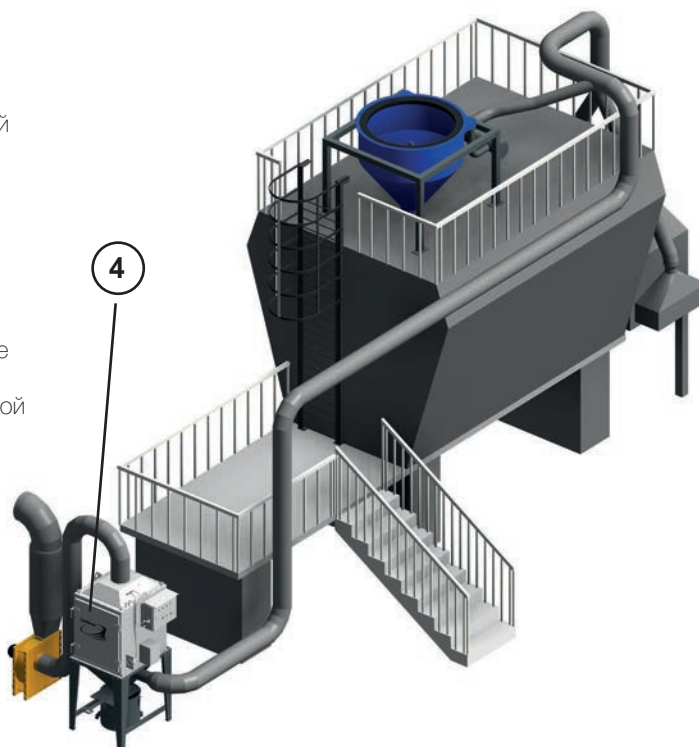

Применяемые типы силосных фильтров:

- Картриджный фильтр SFB с импульсной регенерацией;
- Карманный фильтр SFM с виброочисткой.

Фильтры применяются для аспирации силосов, загружаемых сыпучими материалами под давлением. Выпуская из силоса через себя наружу очищенный воздух, сбрасывая избыточное давление, данные фильтры выполняют тем самым функцию по охране окружающей среды.



1

**SFN**

Модульные самоочищающиеся фильтры с плоскими карманами и импульсной системой очистки сжатым воздухом для непрерывной очистки воздуха или газов от различных видов сухой, сыпучей пыли, а также от волокнистой и слабослипающейся пыли с входной концентрацией до  $50 \text{ г/м}^3$ . Площадь фильтрующей поверхности одного модуля составляет от  $36$  до  $126 \text{ м}^2$ . Производительность до  $150 \text{ тыс. м}^3/\text{ч}$ .

2

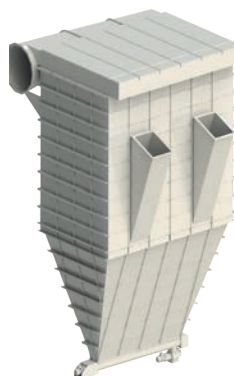
**SFS**

Рукавный фильтр с импульсной регенерацией — классический и наиболее универсальный по области применения тканевый фильтр. Достигать необходимой производительности возможно как путем добавления секций в конструкцию фильтра, так и с помощью батарейной компоновки нескольких фильтров. Аспирационные газы с высоким содержанием пыли (до  $60 \text{ г/м}^3$ ). Аппараты очистки большой производительности от  $15 \text{ тыс. м}^3/\text{ч}$  до  $1,5\text{--}2,0 \text{ млн. м}^3/\text{ч}$ .

3

**SFL**

Многоцелевые экономичные самоочищающиеся модульные фильтры непрерывного действия с импульсной регенерацией сжатым воздухом. В качестве фильтровальных элементов используются плоские гофрированные картриджи. Фильтр предназначен для непрерывной эксплуатации при очистке воздуха или газов от различных видов сухой сыпучей пыли с входной концентрацией до  $50 \text{ г/м}^3$ . Площадь фильтрующей поверхности одного модуля составляет от  $36$  до  $216 \text{ м}^2$ . Производительность до  $150 \text{ тыс. м}^3/\text{ч}$ .

4

**SFM**

Бюджетной вариант для решения разного рода задач по аспирации. Представляют собой моноблочные полуавтоматические карманные фильтры прерывистого действия с площадью фильтрующей поверхности от  $6$  до  $45 \text{ м}^2$  и с механическим встряхиванием фильтрующих элементов. Для регенерации фильтра необходимо периодическое отключение вентилятора. Фильтр используется для очистки воздуха или газов от различных видов сухой, сыпучей, не слипающейся пыли концентрацией до  $5 \text{ г/м}^3$ . Производительность до  $16 \text{ тыс. м}^3/\text{ч}$ .

5

**SFB**

Экономичное решение для аспирации силосов, загружаемых под избыточным давлением. Представляют собой моноблочные автоматические самоочищающиеся патронные фильтры непрерывного действия в цилиндрическом корпусе. Стандартно применяемая фильтровальная ткань — полиэстер. Регенерация фильтров осуществляется путем импульсной продувки сжатым воздухом. Площадь фильтрующей поверхности составляет от  $15$  до  $27 \text{ м}^2$ . Пылевая концентрация до  $20 \text{ г/м}^3$ . Производительность до  $5 \text{ тыс. м}^3/\text{ч}$ .

Технические решения заключаются в комплектации промышленных фильтров производства «СовПлим» (стр. 34) системами взрывозащиты нашего чешского партнера — компании RSBP (стр. 36).

Фильтры предназначены для очистки воздуха и газозвоздушных смесей от взрывоопасной пыли различного дисперсного состава и различного происхождения. Они состоят из усиленного корпуса в антистатическом исполнении, импульсных клапанов системы регенерации ATEX, взрывозащищенной системы выгрузки пыли и элементов взрывозащиты.

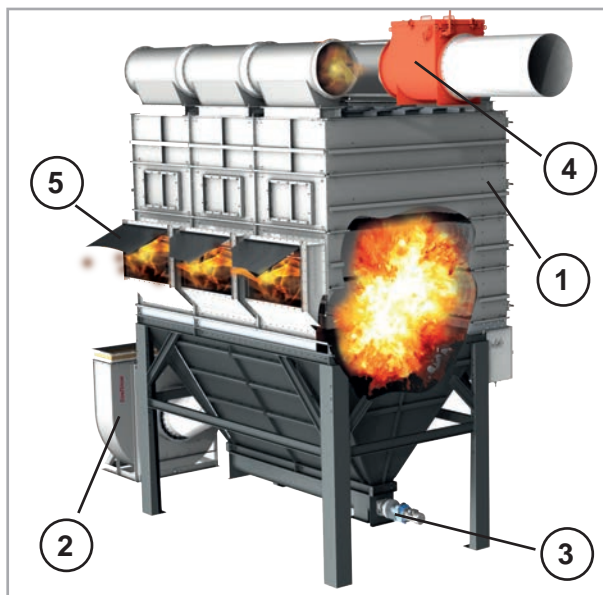

1. Фильтр с усиленным корпусом и бункером на взрывное давление до 0,4 бар;
2. Вентилятор во взрывозащищенном исполнении;
3. Ротационный клапан ATEX для выгрузки пыли из хоппера фильтра;
4. Обратный клапан B-Flap для предотвращения распространения взрывной волны обратно по впускному трубопроводу;
5. Место установки разрывной мембраны VMP для освобождения взрыва или пламегасителя FLEX.

- Антистатическое исполнение (фильтры заземлены в соответствии с требованиями ГОСТ 12.2.007.0);
- Усиленный корпус и бункер на взрывное давление 0,4 бар;
- Импульсные клапаны системы регенерации ATEX;
- Система выгрузка пыли (один из вариантов):
  - усиленные шибер и бочка (обозначение GV/DB);
  - шнек ATEX (обозначение SC);
  - ротационный клапан ATEX (обозначение RV);
- Элементы взрывозащиты компании RSBP:
  - применяются пламегасители FLEX;
  - \*применяются разрывные мембраны VMP D для фильтров SFN и SFL, и панели SU для фильтров SFM и SFB.

\* - при установке фильтра на улице с взрыворазрядными панелями необходима зона безопасности 15 метров от задней стенки фильтра. Если нет возможности обеспечить данную зону, то необходимо применять пламегасители, в таком случае зона безопасности сокращается до 2 метров.

- Элементы взрывозащиты компании RSBP, устанавливаемые на воздуховодах (дополнительная опция):
  - **B-Flap** соответствующего диаметра на всасывающий воздуховод для предотвращения распространения взрывной волны обратно в цех.
- Дополнительно необходимо комплектовать фильтр взрывозащищенным вентилятором.

Фильтры соответствуют требованиям ТУ 28.25.14-004-05159840-2019, требованиям комплекта конструкторской и эксплуатационной документации, утвержденной в установленном порядке, а также Техническому регламенту Таможенного Союза:

- «О безопасности оборудования для работы во взрывоопасных средах», ТР ТС 012/2011;

## Горючие типы пыли делятся на четыре класса: St 0, St 1, St 2 и St 3

St 0 Kst* = 0	взрыва нет	Кремнеземная пыль, сварочная пыль, термически генерируемая пыль (например, от процессов резки) и др.
St 1 Kst > 0–200	слабый взрыв	Древесный уголь, сухое молоко, сахар, сера, древесная пыль, цинк и др.
St 2 Kst > 200–300	сильный взрыв	Целлюлоза, древесная мука, полиметилакрилат (ПМА) и др.
St 3 Kst > 300	очень сильный взрыв	Металлическая пыль (алюминий, магний, титан и др.)

\* Kst — максимальная скорость нарастания взрыва, бар.м/с



Пламегаситель взрыва — это устройство беспламенного освобождения давления взрыва.

Защита фильтра пламегасителем применяется в том случае, когда освобождение взрыва невозможно вывести в безопасную зону или не существует достаточно места, чтобы установить классическое оборудование для освобождения взрыва.

• взрывное давление разрывает мембрану, входящую в состав пламегасителя, открывая путь взрывной волне в огнепреграждающее устройство. Многочисленные сетки, находящиеся внутри устройства, моментально гасят энергию взрыва. После очистки или промывки устройства и замены мембраны, пламегаситель может использоваться повторно.



Взрыворазрядные разрывные мембраны для снятия давления взрыва - это экономичное и эффективное решение для защиты от поврежденной конструкции фильтра в результате взрыва пыли.

• при нормальных условиях эксплуатации проем на задней стенке корпуса фильтра закрыт разрывной мембраной. При превышении уровня рабочего давления внутри фильтра данная мембрана разрывается, тем самым снимается взрывное давление.



предназначен для предотвращения распространения взрывной по впускному воздуховоду.

Данное устройство имеет широкий спектр размеров, диаметр от 100 до 800 мм.

• в процессе работы обратный клапан открыт. В случае взрыва в оборудовании клапан закрывается волной давления и за счет этого предотвращается распространение взрыва обратно в цех и к технологическому оборудованию.

6



## Moduflex

СовПлим с 2010 года сотрудничает с компанией Cimbria (Дания) в рамках реализации проектов по внедрению загрузочных устройств Moduflex. Эти устройства используются во всех отраслях, где обрабатываются сухие сыпучие материалы (от сельскохозяйственной продукции до промышленных товаров и сырья).

Загрузочные устройства Moduflex позволяют быстро и эффективно перегружать сыпучие материалы без их потерь и сопутствующего вреда для экологии и здоровья людей. Широкий выбор модификаций и аксессуаров позволяет спроектировать индивидуальное решение под любые нужды заказчика.

Применяемое оборудование — станции погрузки Cimbria Moduflex:

- открытого/закрытого типа выгрузки;
- со встроенным фильтром/выносным фильтром/ без фильтра

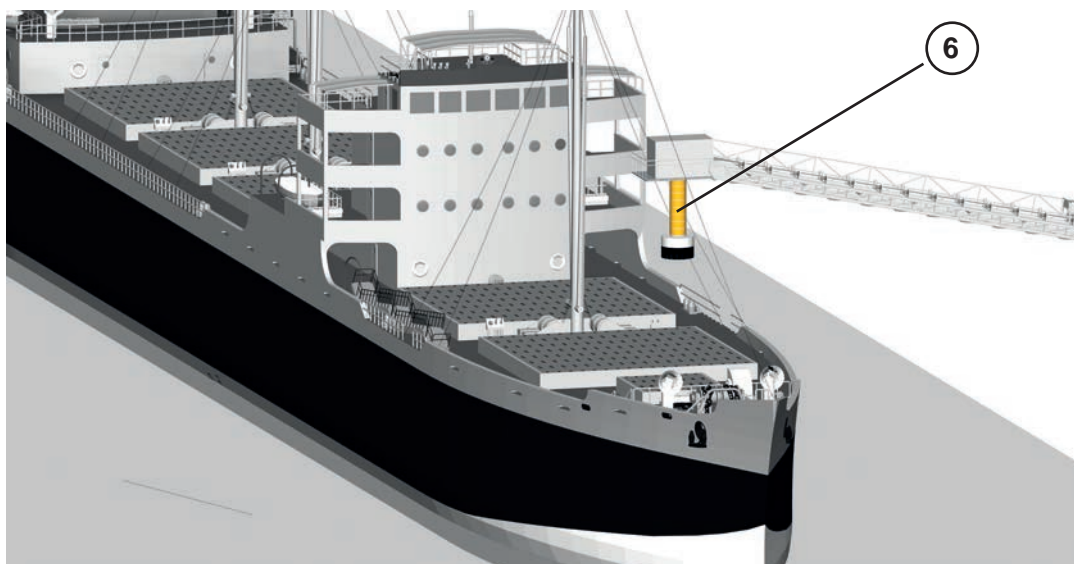

6.

Вакуумные системы пылеуборки помогают оперативно и без пыления возвращать в производство технологическое сырье, собирать и локализовывать пыль, которая образуется в виде просыпей, отложений в процессе перегрузки, транспортировки, фасовки и других технологических операций. Внедрение вакуумных технологий очистки производства, кроме экономических и качественных показателей, способствует улучшению культуры и безопасности производства.

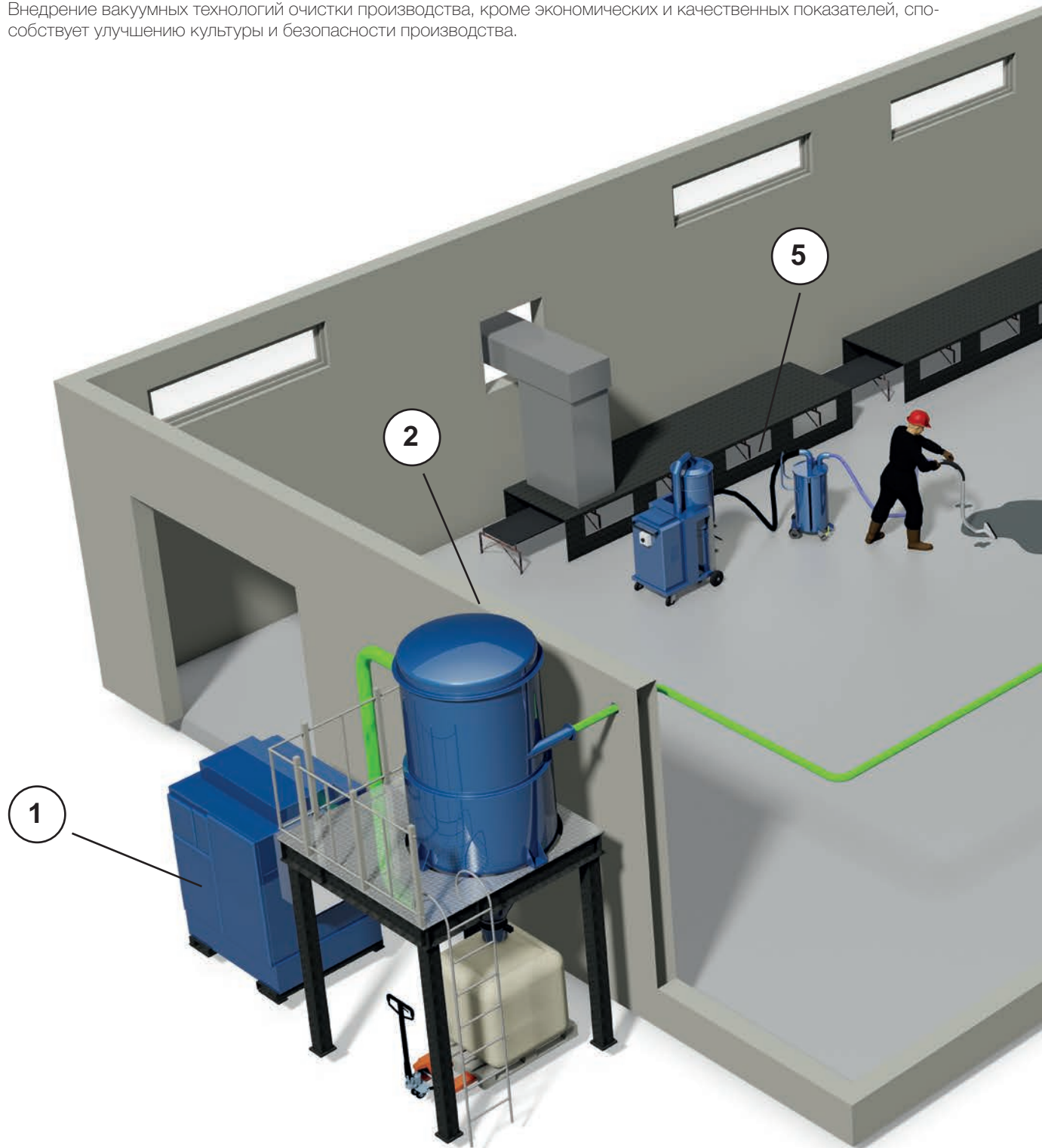

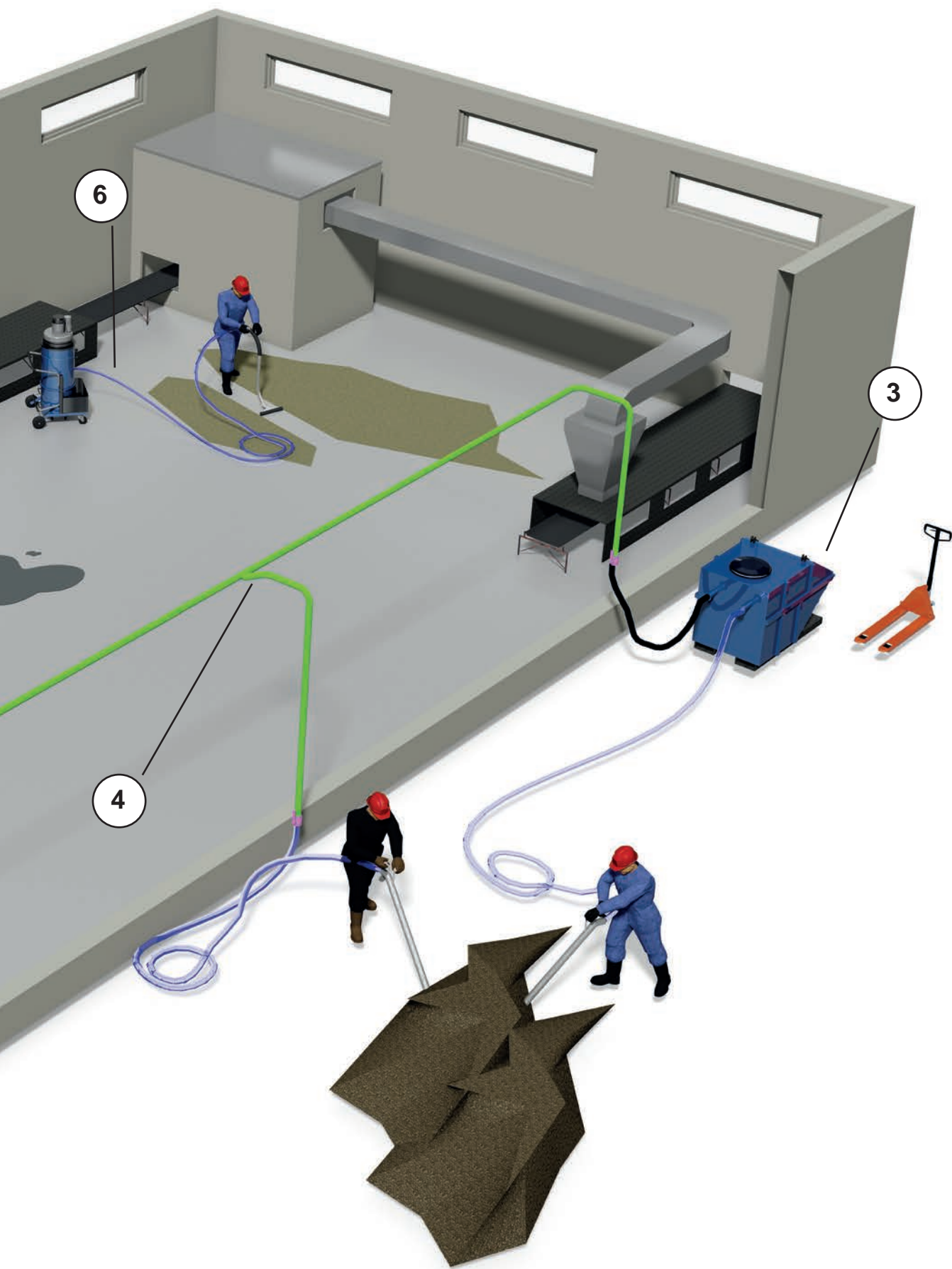

Цифры на картинке обозначают модельный ряд устройств, краткое описание которых представлено на страницах: 42-43

6.1

1

**VPR**



Вакуумный насос VPR, на основе насоса Рутса, создает высокое разрежение, что позволяет обеспечить требуемое разрежение и расход воздуха в гибких шлангах и трубопроводах. Насос с дополнительным каналом охлаждения позволяет работать с системами высокой протяженности (>200 м) и подходит для транспортировки тяжелых, «проблемных» материалов (уд. вес >2 т/м³). Производительность от 875 м³/ч до 2930 м³/ч. Разрежение до -50 кПа

2

**SFV**



Фильтр-сепаратор SFV является совмещенным устройством, осуществляющим гравитационное осаждение транспортируемого вакуумной системой материала в емкости бункера и очистку транспортируемого воздуха. Очистка отработавшего воздуха осуществляется во встроенном карманном фильтре с импульсной регенерацией сжатым воздухом. Производительность от 1000 м³/ч до 3400 м³/ч. Разрежение до -50 кПа

3



Емкость пресепаратора используется как промежуточная (предварительная) ступень перед фильтром-сепаратором SFV.

4



Сеть вакуумных трубопроводов прокладывается по существующим строительным конструкциям производственного помещения. Быстроразъемная конструкция трубопровода позволяет в короткое время демонтировать отдельные элементы для проведения регламентных работ.

100 / 10 /

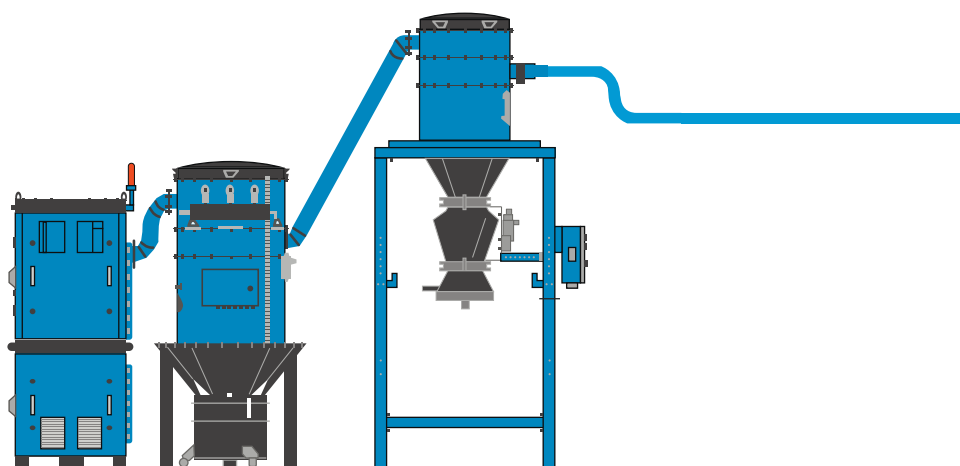



## SPV

Высоковакуумная фильтровальная установка, предназначена для удаления сварочных аэрозолей, шлифовальной и композитной пыли, металлической стружки и абразивных частиц. Подходит для уборки пола и рабочих мест производственных помещений. Возможно одновременное подключение нескольких рабочих постов (в зависимости от сферы применения).

6



Универсальный промышленный пылесос предназначен для обеспыливания технологических процессов либо для уборки пыли и просыпей материала.

5



Применение пресепаратора позволяет значительно расширить диапазон собираемых материалов, включая сбор разливов не взрывоопасных жидкостей.



С 2004 года АО «СовГлим» реализует поставки комплексных решений для лазерной и газо-плазменной резки металла. Мы предлагаем заказчикам широкий модельный ряд машин термической резки с богатым набором дополнительных опций.

Наши инженеры проводят монтажные и пусконаладочные работы, обеспечивают гарантийное и сервисное обслуживание комплексов.

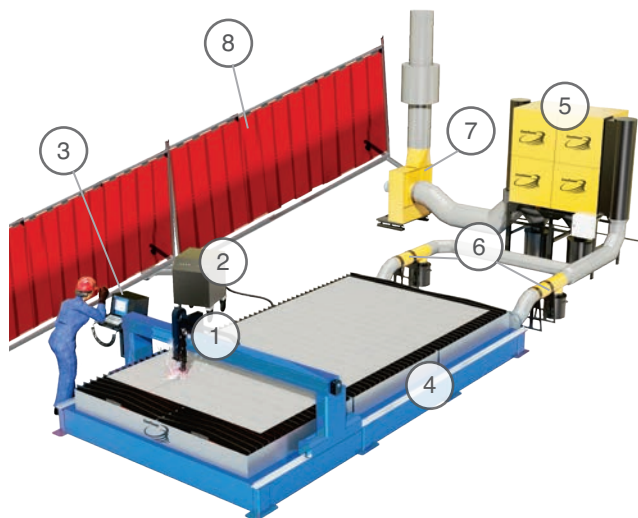

В комплексное решение входит все необходимое как для выполнения работ, так и для очистки воздуха:

1. Портативный станок резки металла
2. Источник плазмы
3. Программное обеспечение
4. Вытяжной секционный стол MBC (стр. 15)
5. Фильтровентиляционная установка MDB или MDV с системой самоочистки (стр. 11)
6. Циклон для гашения искр (стр. 14)
7. Вентилятор (стр. 15)
8. Защитные ограждения (стр. 18)
9. Воздуховоды и другие комплектующие

Оптоволоконная лазерная резка с 2-мя сменными столами

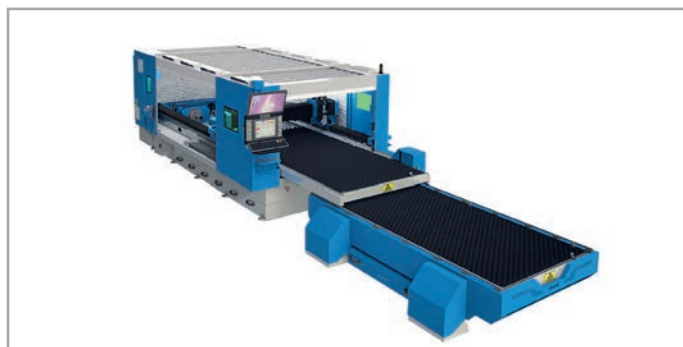

Газо-плазменная резка с автоматическим поворотным блоком 3D для резки фасок и трубрезом



Газо-плазменная резка в компактном исполнении



Газо-плазменная резка в комплекте с трубрезом



Промышленная лазерная очистка — это процесс удаления инородного слоя материала с обрабатываемой твердой поверхности путем облучения ее лазерным лучом.



- Импульсные лазеры обеспечивают бесконтактный неабразивный процесс, при котором удаляется только слой загрязнений и отсутствуют повреждения основного материала
- Низкие эксплуатационные расходы в сравнении с традиционными способами очистки
- Простота автоматизации и интеграции лазерной очистки в производственные линии
- Низкое потребление энергии и минимизация объема вредных выбросов в окружающую среду



Устройство представляет собой источник лазерного излучения, к которому присоединена лазерная головка. Не требует использования химических средств и абразивных материалов и является самым чистым и безопасным методом промышленной очистки, который не оказывает воздействия на окружающую среду.

В зависимости от ваших задач подбирается модель:

- средняя мощность от 50 до 3000 Вт
- вес от 8,5 кг (портативный) до 285 кг (на колесах)

#### ПРЕСС-ФОРМЫ



#### УДАЛЕНИЕ РЖАВЧИНЫ



#### СВАРНЫЕ ШВЫ

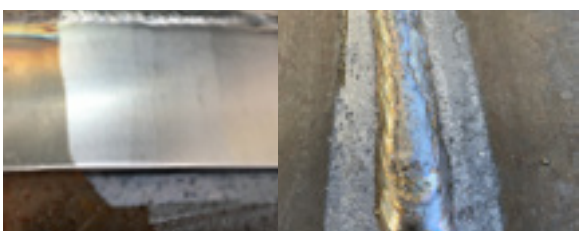

#### РЕСТАВРАЦИЯ

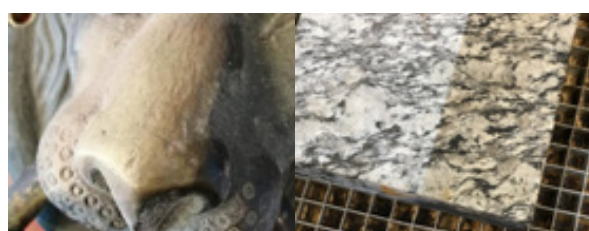

и многие другие

## PURAFIL

В области очистки воздуха от газовых загрязнений, компания «СовПлим» представляет продукцию американской компании Purafil.

Purafil — это лидирующая компания в сфере решений очистки воздуха по газовой составляющей для промышленных, муниципальных и торговых предприятий, а также музеев, библиотек и архивов. Более 20 000 установок компании Purafil работают в более, чем 72 странах мира.

Компания Purafil разрабатывает и производит запатентованные технологии, сорбенты, фильтрующие элементы, фильтрующие установки и системы для защиты людей, производственных процессов и окружающей среды.

Системы Purafil удаляют из окружающей среды твердые частицы, газы, запахи, бактерии и вирусы.

Решения Purafil направлены на:

- нейтрализацию газов, приводящих к атмосферной коррозии и повышение надежности работы электрооборудования;
- устранение неприятных запахов;
- соответствие строгим стандартам качества воздуха;
- улучшение уровня комфорта людей в помещениях;
- защиту людей от вредных воздействий окружающей среды;
- контроль и мониторинг качества воздуха;
- сохранение музейных экспонатов и артефактов;
- предотвращение распространения бактерий и вирусов.

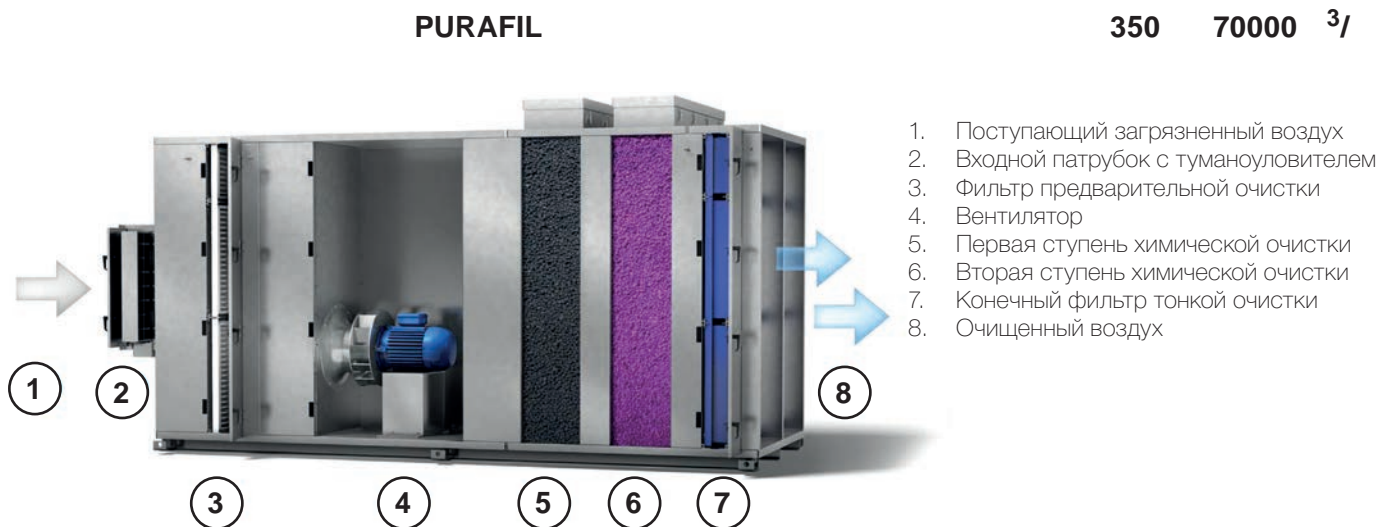

В основе фильтрующих систем применяются химические сорбенты, которые обладают наилучшей эффективностью поглощения и нейтрализации по отношению к целевым газам в сравнении с другими сорбентами.



Продвижением направления фильтров для газовых турбин (ФГТ) АО «СовПлим» занимается с 2015 года.

Данные фильтры предназначены для очистки циклового воздуха, который, смешиваясь с топливом, создает горючую смесь, используемую в камерах сгорания газовых турбин (ГТ). Фильтры устанавливаются в комплексном воздухоочистительном устройстве (КВОУ) на входе в ГТ.

Обычно применяются 3 ступени очистки:

- фильтры-влагоотделители, на которых коагулируется влага и задерживаются крупные частицы пыли (класс фильтрации G2–G4 по ГОСТ EN779-2014);
- фильтры грубой/средней очистки (класс фильтрации G4–F7);
- фильтры тонкой очистки (класс фильтрации F8–F9 и до H12).

К фильтрам для ГТ применяются специальные требования:

- повышенная пылеемкость при низком сопротивлении;
- высокая прочность на разрыв фильтрующего материала;
- прочность элементов корпуса, широкий диапазон рабочих температур.

В рамках продуктового направления ФГТ наша компания давно и плодотворно сотрудничает с известной европейской компанией «Eagle Filters» (Финляндия) поставляющей на рынок качественную продукцию, производимую с применением современных материалов и технологий.

Мы предлагаем продукцию для 2-х сегментов рынка.



Для больших энергогенерирующих предприятий (ТЭЦ, ГРЭС и др.), применяющих ГТ мощностью 30 МВт и выше, мы предлагаем весь спектр ФГТ производства компании «Eagle Filters», а именно:

- панельные фильтры;
- карманные фильтры;
- компактные фильтры;
- картриджные круглые и конусные фильтры

(как накопительные, так и для КВОУ с системами очистки обратным импульсом сжатого воздуха).



Для малой энергетики и газоперекачивающих станций, где применяются ГТ мощностью до 30 МВт, мы предлагаем комбинированные фильтрующие системы КФС собственного производства. Системы КФС изготавливаются из современных материалов и имеют ряд оригинальных запатентованных технических решений.

Это позволило добиться повышения эксплуатационных показателей:

- низкого сопротивления системы при высокой пылеемкости;
- существенного снижения склонности к обледенению в условиях повышенной влажности и низкой температуры;
- возможность быстрой замены фильтра-влагоотделителя даже при работающей турбине;
- повышенного срока эксплуатации до замены.